

**When the product does not operate well / Cuando el producto no funciona bien  
Lorsque le produit ne fonctionne pas bien**

If the toilet does not flush correctly, try the remedies on this page.  
If that does not remedy the problem, check again from the beginning.

Si el inodoro no descarga correctamente, intente las soluciones propuestas en esta página.  
Si esto no soluciona el problema, verifique de nuevo desde el principio.

Si les toilettes ne sont pas correctement évacuées, essayez les solutions sur cette page.  
Si cela ne résout pas le problème, vérifiez à nouveau depuis le début.

| What to do?<br>¿Qué hacer?<br>Que faire?   |   | Please check<br>Verifique<br>Veuillez consulter  | Remedy<br>Solución<br>Solution   |
|--|---|--|--|
| The flush does not operate<br>La descarga no funciona<br>La chasse d'eau ne fonctionne pas | There is no motor sound<br>No hay sonido de motor<br>Il n'y a pas de son moteur | Is the relay cord (B-8) plug inserted all the way into the port on the product?<br>¿Está el enchufe del cable de relé (B-8) completamente insertado en el puerto del producto?<br>Le cordon de relais (B-8) est-il inséré complètement dans le port du produit ? | Insert and press the plug of the relay cord (B-8) completely and mount the cap.<br>Inserte y presione completamente el enchufe del cable de relé (B-8) y coloque la tapa.<br>Insérez et appuyez complètement sur la fiche du cordon de relais (B-8) et montez le capuchon. |

**Information for the installer / Información para los contratistas  
Aux entrepreneurs en installation**

Fill in the necessary information on the warranty card and be sure to hand it to the customer.

Rellene con la información necesaria la tarjeta de garantía y asegúrese de entregársela al cliente.  
Inscrivez les renseignements nécessaires sur la carte de garantie et veillez à la remettre au client.

Please explain the features and operation of the product to the customer.

Por favor, explíquelo al cliente las funciones del producto y cómo usarlas.

Veuillez expliquer les fonctionnalités et le fonctionnement du produit au client.

If the product will not be used for a long time (like when it is installed in an unoccupied, newly constructed building),

- Turn off power at the breaker on the distribution board or disconnect the power plug.
- To avoid leakage, remove the batteries from the remote control.

Si el producto no se utilizará durante un período prolongado, como en el caso de realizar la instalación en un edificio construido recientemente y que aún está desocupado,

- Apague el disyuntor del tablero de distribución o desconecte el enchufe de alimentación.
- Retire las baterías del control remoto para evitar fugas en las baterías.

Si vous ne comptez pas utiliser le produit pendant une longue période, comme lorsque vous l'installez dans une nouvelle construction encore inoccupée,

- Désactivez le disjoncteur sur panneau de répartition ou débranchez la fiche d'alimentation.
- Retirez les piles de la télécommande pour éviter toute fuite des piles.

# TOTO WASHLET

**Installation Guide  
Guía de instalación  
Guide d'installation**

- Before installation, be sure to read this installation manual. Mount parts properly according to the directions.
- Antes de realizar la instalación, asegúrese de leer este manual de instalación. Monte las partes correctamente de acuerdo con las instrucciones.
- Avant l'installation, veuillez bien lire ce manuel d'installation. Montez correctement les pièces conformément aux instructions.

**To installation contractors / Información para los contratistas / Aux entrepreneurs en installation**

**This product uses a method for detecting seating that is different from the conventional method.**

**Este producto utiliza un método de detección de asientos diferente del método convencional.**

**Ce produit utilise une méthode de détection des sièges différente de la méthode conventionnelle.**

→ Refer to the check items

**Remote control mounting** 19 on page 18.

→ Consulte **Instalación del control remoto** 19 en la página 18.

→ Reportez-vous à **Montage de la commande à distance** 19 à la page 18.

**Seat sensor (built-in)**

- A label is attached on the seat sensor area. (It shows the customer where the seat sensor is.)

**Sensor del asiento integrado**

- Hay una etiqueta adherida en la zona del sensor del asiento. (Para notificar a los usuarios la posición del sensor del asiento)

**Capteur de siège intégré**

- Une étiquette est attachée au niveau du capteur de siège. (Pour indiquer aux clients l'emplacement du capteur de siège.)

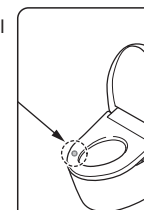

Some bowl units require a cover to be installed. / Algunas unidades de taza requieren la instalación de una cubierta.  
Certaines unités de cuvette nécessitent l'installation d'une housse.

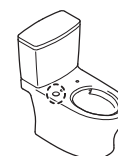

Install a cover  
Instalar una cubierta  
Installation d'une housse



No need to install a cover  
No es necesario instalar una cubierta  
Installation d'une housse inutile

**Select type of installation / Seleccione el tipo de instalación / Sélectionnez le type d'installation**



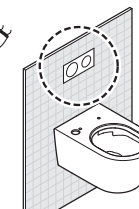

**P.3 - 23**

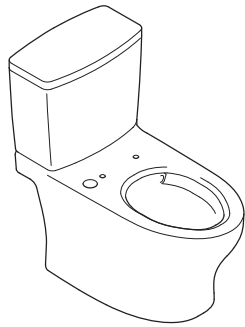

**P.24 - Back cover  
Contratapa  
Couvercle arrière**



**Flow of installation (See these instructions regarding  parts.)**  
**Proceso de instalación (consulte estas instrucciones sobre las partes de ).**  
**Flux d'installation (Voir ces instructions concernant  les pièces).**

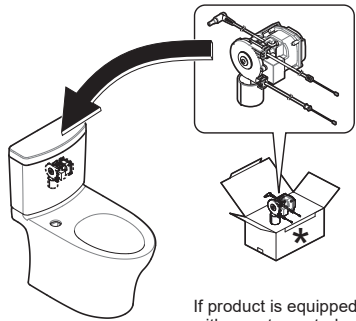

If product is equipped with remote control flush function  
 Si el producto está equipado con la función de descarga por control remoto  
 Si le produit est équipé d'une fonction d'évacuation de la commande à distance

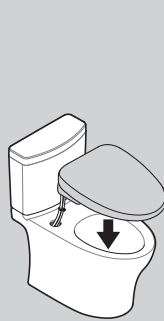

**P.13**

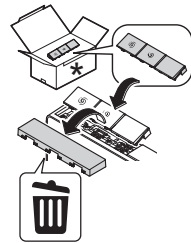

If product is equipped with remote control flush function  
 Si el producto está equipado con la función de descarga por control remoto  
 Si le produit est équipé d'une fonction d'évacuation de la commande à distance



**P.23**

**Table of contents / Índice / Table des matières**

|   |        |
|---|--------|
| Important notice / Aviso importante / Avis important .....  | 3      |
| Safety Precautions / Precautions before installation .....  | (EN) 4 |
| Precauciones de Seguridad / Precauciones antes de la instalación .....                                      | (ES) 6 |
| Mesures de sécurité / Précautions avant l'installation .....  | (FR) 8 |
| Checking the bowl unit / Comprobación de la unidad de taza / Vérification de l'unité de cuvette .....       | 10     |
| Included parts / Partes incluidas / Pièces incluses .....   | 10     |
| Required items / Herramientas necesarias / Outils nécessaires .....   | 11     |
| Part diagram / Diagrama de partes / Pièces diagramme .....  | 12     |
| Installation procedure / Procedimiento de instalación / Procédé d'installation .....                        | 13     |
| Remote control mounting / Instalación del control remoto / Montage de la commande à distance .....          | 18     |
| Trial run / Puesta en funcionamiento / Mise en service .....  | 21     |
| After trial run / Después de la puesta en funcionamiento / Après le démarrage d'essai .....                 | 23     |
| Information for the installer / Información para los contratistas / Aux entrepreneurs en installation ..... | 23     |

**Important notice / Aviso importante / Avis important**

**If product is equipped with remote control function :** The flush unit is packaged separately.  
**Si el producto está equipado con la función de descarga por control remoto. :**  
 La unidad de descarga se embla por separado.  
**Si le produit est équipé d'une fonction d'évacuation de la commande à distance. :**  
 L'unité de rinçage est emballée séparément.

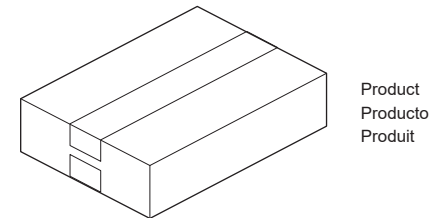

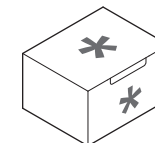

Product  
 Producto  
 Produit



Flush unit  
 Unidad de descarga  
 Unité de rinçage

## Safety Precautions

Be sure to carefully read this "Safety Precautions" document before beginning installation. Please comply with all safety warnings and precautions.

| Symbols   | Meanings  |
|---|---|
|  <b>WARNING</b> | This symbol indicates misuse may result in death or serious injury.   |
|  <b>CAUTION</b> | This symbol indicates misuse may result in injury or physical damage. |

## WARNING

**Do not use this product with any power supply other than the one specified. (AC 120 V, 60 Hz)**

Doing so may result in heat or fire.

**Be sure to plug the power cord (C-2) all the way into the wall socket (C-2-1).**

Doing so may result in electrical shock or fire.

**Do not use the product when the power cord or power source connection is damaged or the power source connection is loose.**

Doing so may result in electrical shock or fire.

**Do not install a power connecting part directly beneath a water supply location. Do not allow the water supply hose to touch the power connecting part.**

Doing so may cause condensation resulting in a fire, electrical shock, heat or a short.

**Do not use other water then allowed by the laws and ordinances of the region of use.**

**Only use potable water. Do not use seawater or recycled water.**

Doing so may cause irritation to the skin and malfunction.

**Do not install the product on moving vehicles such as wheeled vehicles or boats.**

Doing so may cause fire, electric shock, short circuit or malfunction. The toilet seat, toilet lid, main unit, or other parts may come loose and fall off, resulting in injury.

**Do not do anything that may damage the power cord or power source connection.**

**Do not strike, yank, twist, excessively bend, damage, alter, or heat any power cord or power source connection. Also, do not place anything heavy on, bind or pinch them.**

Using a damaged power cord may result in a fire, electrical shock, heat or a short circuit.

**Do not exceed the rated capacity of your electrical outlets or wiring equipment.**

Using a single outlet to supply power to many devices by using an extension cord or other adapters may result in fire from excess heat.

**To unplug, hold the power plug, not the power cord. Do not unplug by pulling the power cord.**

Pulling on the power cord may cause damage and result in fire or heat.

**This is an electrical product. Do not locate it anywhere water is likely to get on it. Do not locate the product in a humid environment where water may form on the surface of the product.**

**When using the product in a bathroom, install a ventilation fan or opening, so that the bathroom has sufficient airflow to avoid extreme humidity.**

Failure to do so may result in electrical shock or fire.

**Always connect the product to the cold water supply.**

Connecting to hot water supply may result in burns and equipment damage.

**Confirm that wiring is connected correctly (L terminal: Live, N terminal: Neutral).**

Incorrect wiring may cause mechanical failure.

**Always use a grounded electrical outlet and connect to a ground fault circuit interrupter (30mA or less).**

**If the power cord is damaged, avoid danger by having the manufacturer's repair department or equivalent specialist replace it.**

**When installing this product, comply with the regional codes and standards on installation work and electrical work.**

**All-pole disconnection incorporated in the fixed wiring shall be provided.**

## CAUTION

**Install the Washlet properly according to the Installation Guide.**

Improper installation may result in water leakage, electric shock or fire.

**Do not lift the product by the toilet seat or toilet lid.**

Doing so may result in the product main body dislodging, falling and causing injury.

**Do not fold or crush the water supply hose; do not damage by cutting with a sharp object.**

Doing so may result in water leakage.

**Do not remove the water filter drain valve while the shutoff valve is open.**

Doing so will result in water leakage.

**Push the product main body securely onto the base plate. After pushing the product main body until a click sound is heard, pull it slightly toward you to make sure that the product does not detach.**

Not doing so may result in the product main body dislodging, falling and causing injury.

**Make sure the plus and minus signs on the batteries are aligned correctly before inserting them.**

Otherwise, the batteries may leak fluid, generate heat, rupture, or ignite.

**When the product will not be used for a long time, remove the batteries from the remote control.**

Failure to do so may cause the batteries to leak fluid.

## Precautions before installation

Do not turn on the electricity and water supply for the product until installation work is complete.

Do not damage the connection components on the water supply hose (C-5).

The water supply pressure ranges from 7.25 PSI (0.05 MPa) <dynamic> - 108.78 PSI (0.75 MPa) <static>. Use the unit within the said pressure range.

The temperature of the water supply should be within a range of 32-95 °F (0 to 35 °C). Make sure the temperature is within this range.

Working ambient temperature is within the range of 32-104 °F (0 to 40 °C). Make sure the temperature is within this range.

Do not use water supply hoses (C-5) and junction valve (A-7) other than those supplied with the product.

\*Because a water flow test is conducted on each product at the factory, water may remain inside the product. This water does not indicate a problem with the product.

Perform wiring correctly according to this product's specifications (rated power 15 A or more, 120 V AC (60 Hz)).

\*Power supply, rated power consumption is indicated on the label of this product.

The power cord is 3.9 ft (1.2 m) long. Check that the outlet is provided in a location appropriate for this length.

The following conditions may affect the reception performance of the remote control, resulting in it not being able to operate the main unit.

- When the room size, the layout of fixtures etc., interferes.
- When the color of the ceiling or walls is too dark, or their shape or material interferes.
- When there is a rack or cabinet installed on the wall behind the main unit.
- When an inverter lighting system is used. Change the position of the remote control or try from the opposite wall.

### Attention!

**Check the position of the hole in the toilet bowl through which the water supply hose (C-5) and power cord (C-2) pass.**

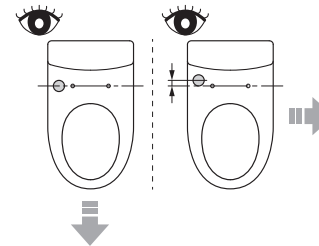

**The additional part (sold separately) is not required.**  
Follow the procedure to install the product.

**The additional parts (sold separately) is recommended.**

■ **Cover assembly (part number: THU852)**

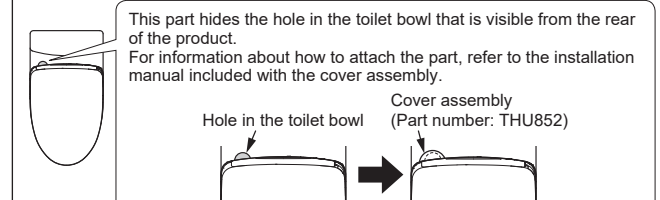

To purchase the part, contact TOTO Tech Services. (888)295-8134 option 4

\* Please note that the specifications, part number, etc. are subject to change without prior notice.



**Precauciones de Seguridad**

Asegúrese de leer detenidamente el documento "Precauciones de Seguridad" antes de comenzar con el trabajo de instalación. Cumpla con todas las advertencias y las precauciones de seguridad.

| Símbolos  | Indicaciones   |
|---|--|
|  <b>ADVERTENCIA</b> | Indica que el manejo incorrecto de este producto puede provocar lesiones graves o mortales.  |
|  <b>PRECAUCIÓN</b>  | Indica que el manejo incorrecto de este producto puede provocar lesiones o daños materiales. |

**ADVERTENCIA**

**No utilice ninguna otra fuente de alimentación que no sea la indicada. (CA 120 V, 60 Hz)**

De lo contrario, puede presentarse un incendio o calentamiento.

**Asegúrese de enchufar el cable de alimentación (C-2) hasta el fondo en la toma de corriente de la pared (C-2-1).**

De lo contrario, puede presentarse un incendio o una descarga eléctrica.

**No utilice el producto si el cable de alimentación o la conexión de la fuente de alimentación están dañados o la conexión de la fuente de alimentación está floja.**

De lo contrario, puede presentarse un incendio o una descarga eléctrica.

**No instale una pieza de conexión eléctrica directamente debajo de una ubicación de suministro de agua.**

**No deje que la manguera de suministro de agua entre en contacto con la pieza de conexión eléctrica.**

Hacerlo podría causar condensación que resulte en un incendio, una descarga eléctrica, un calentamiento o un cortocircuito.

**No utilice agua no permitida por las leyes y ordenanzas de la región de uso.**

**Utilice únicamente agua potable. No utilice agua de mar ni agua reciclada.**

Puede provocar irritación en la piel y fallas de funcionamiento.

**No instale el producto en cuerpos móviles como vehículos, botes y embarcaciones.**

De lo contrario, puede presentarse un incendio, una descarga eléctrica o una falla de funcionamiento. El asiento del inodoro, la tapa, el cuerpo principal del producto o cualquier otra parte pueden aflojarse y caerse, lo que puede provocar lesiones.

**No haga nada que pueda dañar el cable de alimentación o la conexión de la fuente de alimentación.**

**No golpee, tire, retuerza, doble excesivamente, dañe, altere o caliente ninguno de los cables de alimentación o la conexión de la fuente de alimentación.**

**Tampoco coloque ningún objeto pesado sobre estos ni los ate ni los apriete.**

La utilización de cables eléctricos dañados puede causar un incendio, una descarga eléctrica, un calentamiento o un cortocircuito.

**No supere la capacidad nominal de sus tomas de corriente o equipos de cableado.**

Si se conectan demasiados enchufes en un mismo tomacorriente, por ejemplo, si se usan tomacorrientes triples, puede producirse un incendio por calentamiento.

**Para desenchufar, sostenga el enchufe, no el cable de alimentación.**

**No desenchufe tirando del cable de alimentación.**

Tirar del cable de alimentación puede causar daños y provocar fuego o calor.

**Este es un producto eléctrico. No lo instale en un lugar donde se pueda mojar ni donde la humedad sea demasiado alta como para que se forme agua sobre la superficie de este producto.**

**Cuando se utiliza en el baño, instale un ventilador o una abertura de ventilación y asegúrese de que el aire circule en todo el baño.**

De lo contrario, puede presentarse un incendio o una descarga eléctrica.

**Conecte siempre el producto al suministro de agua fría.**

Si se conecta al suministro de agua caliente, puede causar quemaduras y daños al equipo.

**Compruebe que el cableado está conectado correctamente (terminal L: activo, terminal N: neutro).**

Una conexión del cableado incorrecta puede provocar un fallo mecánico.

**Utilice siempre un tomacorriente con conexión a tierra y conéctelo a un interruptor de circuito por pérdida a tierra (30 mA o menos).**

**Si el cable eléctrico está dañado, para evitar peligros, siempre solicite al departamento de reparaciones del fabricante o a un especialista equivalente que lo reemplace.**

**Cuando instale este producto, cumpla con las restricciones nacionales para el trabajo de instalación.**

**Se facilitará una desconexión de todos los polos incorporada en el cableado fijo.**

**PRECAUCIÓN**

**Realice adecuadamente el trabajo de instalación de acuerdo con las instrucciones de la guía de instalación.**

Si la instalación no se realiza correctamente, pueden presentarse filtraciones de agua, descargas eléctricas e incendios.

**No levante este producto tomándolo del asiento del inodoro o de la tapa del inodoro.**

De lo contrario, el cuerpo principal del producto puede aflojarse y caerse, lo que puede provocar lesiones.

**No doble ni aplaste la manguera de suministro de agua; no la dañe con ningún objeto filoso.**

De lo contrario, pueden presentarse filtraciones de agua.

**No retire la válvula de vaciado del filtro de agua mientras la válvula de corte está abierta.**

Si lo hace, el agua puede derramarse.

**Presione firmemente el cuerpo principal del producto contra la placa base.**

**Presione el cuerpo principal del producto hasta que se escuche un clic; a continuación, tire de él ligeramente hacia usted para asegurarse de que no se desprenda.**

Si no realiza este procedimiento, el cuerpo principal del producto puede aflojarse y caerse, lo que puede provocar lesiones.

**Verifique los signos más y menos de las baterías antes de insertarlas.**

De lo contrario, las baterías pueden tener fugas de líquido, calentarse, romperse o prenderse.

**Si el producto no se va a utilizar durante un período prolongado, retire las baterías del control remoto.**

Si no lo hace, las baterías pueden tener fugas de líquido.

**Precauciones antes de la instalación**

No conecte la electricidad ni el suministro de agua para el producto hasta haber terminado el trabajo de instalación.

No dañe los extremos de conexión de la manguera de suministro de agua (C-5).

La rango de presión de suministro de agua varía entre 7,25 PSI (0,05 MPa) <dinámica> y 108,78 PSI (0,75 MPa) <estática>.

Use la unidad dentro de dicho rango de presión.

La temperatura del suministro de agua debe estar dentro de un rango de 32 a 95 °F (0 a 35 °C).

Asegúrese de que la temperatura se encuentre dentro de este rango.

La temperatura ambiente de trabajo es de entre 32 a 104 °F (0 a 40 °C). Asegúrese de que la temperatura se encuentre dentro de este rango.

No use otras mangueras de suministro de agua (C-5) y dispositivos de unión (A-7) que no sean los incluidos con el producto.

\*Debido a que en fábrica se realiza una prueba de circulación de agua, es posible que quede agua dentro del producto. Esto no significa que haya algún problema con el producto.

Lleve a cabo el cableado correctamente siguiendo las especificaciones del producto (potencia media 15 A o superior, 120 V CA (60 Hz)).

\*El suministro eléctrico y el consumo eléctrico medio se indican en la etiqueta de la parte posterior del producto.

El cable de alimentación mide 3,9 ft (1,2 m).

Compruebe que el tomacorriente esté ubicado a una distancia adecuada.

Las siguientes condiciones pueden afectar al rendimiento de recepción del control remoto, lo que puede provocar que no se pueda operar la unidad superior.

- Si el tamaño de la habitación, la distribución de las instalaciones fijas, etc. interfieren.
- Si el color del techo o de las paredes es demasiado oscuro o interfieren sus formas o materiales.
- Si hay un estante o gabinete montado en la pared detrás de la unidad superior.
- Si se utiliza un sistema de iluminación con inversor. Cambie la posición del control remoto o inténtelo desde la pared de enfrente.

**¡Atención!**

**Compruebe la posición del orificio de la taza del inodoro por el que pasan la manguera de suministro de agua (C-5) y el cable de alimentación (C-2).**

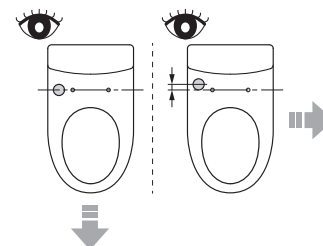

**No se necesita la pieza adicional (a la venta por separado).**  
Siga el procedimiento para instalar el producto.

**Se recomiendan las piezas adicionales (a la venta por separado).**

■ **Conjunto de la cubierta (número de pieza: THU852)**

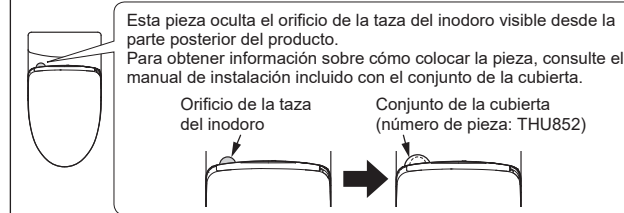

Para adquirir la pieza, contacte con TOTO Tech Services. (888)295-8134 opción 4

\* Tenga en cuenta que las especificaciones, el número de pieza, etc., están sujetos a cambios sin previo aviso.



## Mesures de sécurité

Assurez-vous de lire soigneusement ce document "Mesures de sécurité" avant de procéder à l'installation. Respectez tous les avertissements et toutes les précautions relatifs à la sécurité.

| Symboles  | Significations   |
|---|--|
|  <b>AVERTISSEMENT</b> | Indique qu'une mauvaise manipulation pourrait entraîner la mort ou des blessures graves.       |
|  <b>MISE EN GARDE</b> | Indique qu'une mauvaise manipulation pourrait entraîner des blessures ou des dégâts matériels. |

 **AVERTISSEMENT**

**N'utilisez aucune alimentation autre que celle spécifiée. (120 VCA, 60 Hz)**

Ceci pourrait engendrer un incendie ou un chauffage.

**Veillez à brancher le cordon d'alimentation (C-2) à fond dans la prise de courant (C-2-1).**

Ceci pourrait engendrer un incendie ou un choc électrique.

**N'utilisez pas le produit lorsque le cordon d'alimentation ou la connexion à la source d'alimentation est endommagé ou lorsque la connexion à la source d'alimentation est lâche.**

Ceci pourrait engendrer un incendie ou un choc électrique.

**N'installez pas de pièce de raccordement d'alimentation directement sous un point d'alimentation en eau. Ne laissez pas le flexible d'alimentation en eau entrer en contact avec la pièce de raccordement d'alimentation.**

La condensation pourrait provoquer un incendie, une électrocution, une surchauffe ou un court-circuit.

**N'utilisez pas d'autres eaux que celles autorisées par les lois et les ordonnances de la région d'utilisation. Utilisez uniquement de l'eau potable.**

**N'utilisez pas d'eau de mer ni d'eau recyclée.**

Cela pourrait irriter la peau et provoquer des dysfonctionnements.

**N'installez pas le produit sur des corps mobiles tels que les véhicules, les bateaux ou les navires.**

Ceci pourrait engendrer un incendie, un choc électrique, un court-circuit ou un dysfonctionnement. Le siège des toilettes, l'abattant des toilettes, le corps principal du produit ou d'autres pièces pourraient se desserrer et tomber, entraînant des blessures.

**Veillez à ne pas endommager le cordon d'alimentation ou la connexion de la source d'alimentation.**

**Ne frappez pas, ne tirez pas, ne tordez pas, ne pliez pas de manière excessive, n'endommagez pas, n'altérez pas et ne chauffez pas le cordon électrique.**

**De plus, ne posez pas d'objet lourd sur le cordon électrique, ne l'attachez pas et ne le pincez pas.**

L'utilisation d'un cordon électrique endommagé pourrait entraîner un incendie, un choc électrique, un chauffage ou un court-circuit.

**N'utilisez pas de prise de courant au-delà de la puissance spécifiée.**

Le branchement d'un nombre trop élevé de fiches dans la même prise, par exemple l'utilisation de prises multiples, pourrait engendrer un incendie à cause du chauffage.

**Pour la débrancher, tenez la fiche électrique et pas le cordon électrique.**

**Ne débranchez pas la fiche en tirant le cordon électrique.**

Le fait de tirer le cordon électrique pourrait engendrer des dégâts et provoquer un choc électrique ou un incendie.

**Ce produit est un dispositif électrique. Ne l'installez pas à un endroit dans lequel de l'eau peut s'infiltrer facilement, ou dans un endroit présentant une humidité si élevée que de l'eau peut se former à la surface du produit.**

**Pour l'utilisation dans une salle de bains, installez un ventilateur ou une bouche d'aération et assurez une bonne circulation d'air dans la salle de bains.**

Le non respect de cette instruction pourrait engendrer un incendie ou un choc électrique.

**Branchez toujours le produit à l'alimentation en eau froide.**

Le fait de le brancher à l'alimentation en eau chaude pourrait engendrer des brûlures et des dégâts de l'équipement.

**Confirmez que le câblage est raccordé correctement (borne L : sous tension, borne N : neutre).**

Un mauvais câblage peut entraîner une défaillance mécanique

**Utilisez toujours une prise de courant mise à la terre et branchez-la à un disjoncteur de fuite de terre (30 mA ou moins).**

**Si le cordon électrique est endommagé, afin d'éviter tout danger, faites-le remplacer par le service de réparation du fabricant ou par un spécialiste agréé.**

**Lors de l'installation de ce produit, respectez les restrictions nationales sur les travaux d'installation.**

**Un dispositif de coupure du circuit d'alimentation doit être installé.**

 **MISE EN GARDE**

**Installez conformément au guide d'installation.**

Si l'installation n'est pas effectuée correctement, cela pourrait engendrer des fuites d'eau, un choc électrique et un incendie.

**Ne soulevez pas ce produit en le tenant par le siège ou par l'abattant des toilettes.**

Ceci pourrait engendrer le desserrement et la chute du corps principal du produit, entraînant des blessures.

**Ne pliez pas et n'écrasez pas le flexible d'alimentation en eau; ne l'endommagez pas en le coupant avec un objet tranchant.**

Cela pourrait engendrer des fuites d'eau.

**Ne retirez pas la valve de purge du filtre à eau lorsque la valve d'arrêt est ouverte.**

Si vous le faites, de l'eau pourrait jaillir.

**Repoussez bien le corps principal du produit dans la plaque de base.**

**Repoussez celui-ci jusqu'à ce qu'un déclic se fasse entendre, puis tirez-le légèrement vers vous afin de vous assurer qu'il ne se détache pas.**

Si non, ceci pourrait engendrer le desserrement et la chute du corps principal du produit, entraînant des blessures.

**Vérifiez les signes plus et moins sur les piles avant de les insérer.**

Si non, cela peut provoquer une fuite du liquide de pile, générer de la chaleur, provoquer une rupture, ou prendre feu.

**Lorsque le produit ne va pas être utilisé pendant une période prolongée, retirez les piles de la télécommande.**

Dans le cas contraire, cela peut provoquer une fuite du liquide de pile.

## Précautions avant l'installation

Ne mettez en marche l'alimentation électrique et l'alimentation en eau du produit que lorsque tous les autres travaux d'installation sont terminés.

N'endommagez pas les extrémités de branchement du flexible d'alimentation en eau (C-5).

La plage de pression d'alimentation en eau est comprise entre 7,25 PSI (0,05 MPa) <dynamique> et 108,78 PSI (0,75 MPa) <statique>.

Utilisez l'unité dans la plage de pression indiquée.

La température de l'alimentation en eau devrait se trouver dans une plage de 32 à 95 °F (0 à 35 °C). Assurez-vous que la température se trouve dans cette plage.

La température ambiante de fonctionnement varie entre 32 à 104 °F (0 à 40 °C). Assurez-vous que la température est dans cette zone.

N'utilisez pas de tuyau souple d'alimentation en eau (C-5) et la soupape de jonction (A-7) autres que celles fournies avec le produit.

\*Compte tenu du fait que chaque produit subit un test d'écoulement de l'eau en usine, il peut rester de l'eau dans le produit.

La présence de l'eau n'indique pas une anomalie du produit.

Effectuez le câblage correctement selon les spécifications de ce produit (puissance nominale 15 A ou plus, 120 V CA (60 Hz)).

\*L'alimentation électrique et la consommation nominale sont indiquées sur l'étiquette au dos du produit.

Le cordon d'alimentation a 3,9 ft (1,2 m) de long. Vérifier que la prise de courant à utiliser se trouve à une distance appropriée à cette longueur.

Les conditions suivantes peuvent affecter les performances de réception de la télécommande, ce qui peut l'empêcher de faire fonctionner l'unité principale.

- Lorsque la taille de la pièce, la disposition des appareils, etc. interfère.
- Lorsque la couleur du plafond ou des murs est trop sombre, ou leur forme ou leur matériau interfère.
- Lorsqu'il y a une étagère ou une armoire installée sur le mur derrière l'appareil principal.
- Lorsqu'un système d'éclairage à onduleur est utilisé. Change la position de la télécommande et essayez à nouveau.

Attention!

**Vérifiez la position de l'orifice dans la cuvette des toilettes par lequel passent le flexible d'alimentation en eau (C-5) et le cordon d'alimentation (C-2).**

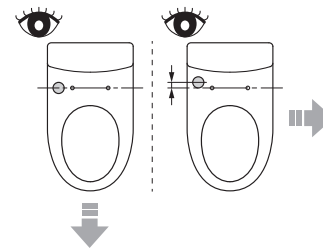

**La pièce supplémentaire (vendue séparément) n'est pas nécessaire.**  
Suivez la procédure pour installer le produit.

**Les pièces supplémentaires (vendues séparément) sont recommandées.**

■ **Ensemble de cache (numéro de pièce : THU852)**

Pour acheter la pièce, contactez TOTO Tech Services.  
(888)295-8134 option 4

\* Veuillez noter que les spécifications, le numéro de pièce, etc. sont susceptibles d'être modifiés sans préavis.

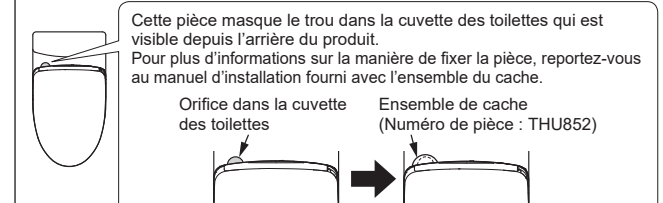

Checking the bowl unit / Comprobación de la unidad de taza / Vérification de l'unité de cuvette

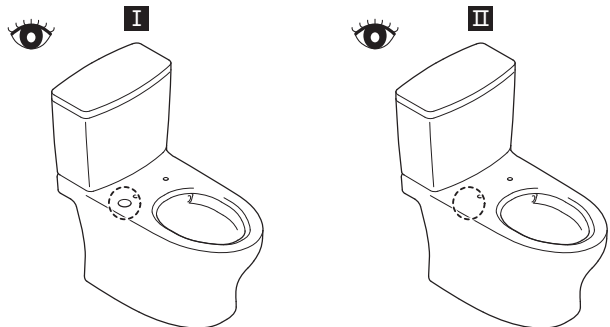

Included parts / Partes incluidas / Pièces incluses

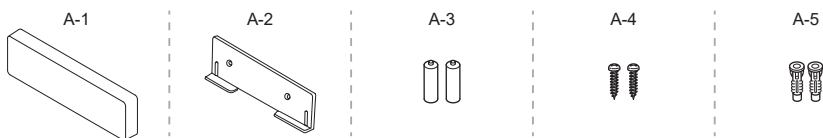

Anti-theft parts for remote control  
Partes antirrobo para el control remoto  
Pièces antivol pour télécommande

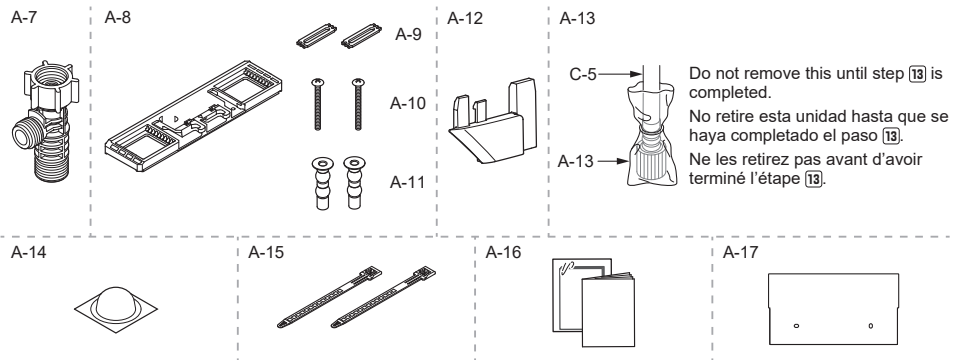
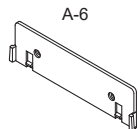

C-5 → Do not remove this until step 13 is completed.  
No retire esta unidad hasta que se haya completado el paso 13.  
Ne les retirez pas avant d'avoir terminé l'étape 13.

A-6, A-17

\*Please ask home owner if they would like anti-theft parts for remote control (A-6) and a remote control operation guide (A-17) installed before starting installation. Please leave the anti-theft kit with the owner if it is not installed.

\*Pregúntele al propietario del hogar si quiere que se instalen las piezas antirrobo para el control remoto (A-6) y una guía de funcionamiento para el control remoto (A-17) antes de comenzar esta instalación. Déele estas piezas al propietario si no quiere instalarlas.

\*Veuillez demander au propriétaire s'il désire que des pièces antivol pour la commande à distance (A-6) et qu'un guide de fonctionnement pour la commande à distance (A-17) soient installés avant de commencer l'installation. Veuillez laisser la trousse antivol au propriétaire si elles ne doivent pas être installés.

Required items / Herramientas necesarias / Outils nécessaires

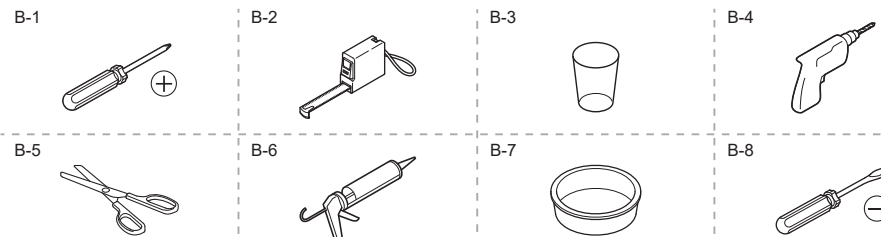

Only if there is a remote control flush function  
Solo si hay una función de descarga por control remoto  
Seulement s'il y a une fonction d'évacuation de la commande à distance

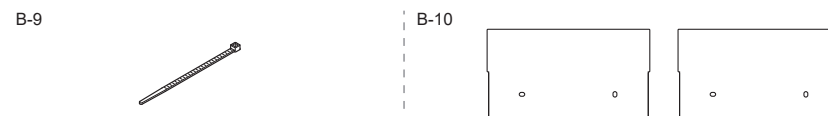
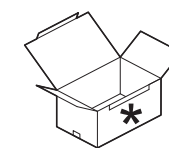

B-10

The remote control operation guide (A-17) included with the product is not used, so please discard it.  
When attaching, be sure to confirm how the customer wants it attached.  
Select one operation guide (B-10) that was on the remote control, and attach to a wall together with the remote control hanger.  
If not used, be sure to give it to the customer.  
La guía de funcionamiento del control remoto (A-17) incluida con el producto no se utiliza, por lo tanto, la puede desechar.  
Durante la instalación, asegúrese de verificar las preferencias de instalación del cliente.  
Seleccione una guía de funcionamiento (B-10) incluida en el control remoto e instálelo en una pared junto con el soporte del control remoto. En caso de no utilizarse, déselo al cliente.  
Le guide de fonctionnement de la commande à distance (A-17) fourni avec le produit n'est pas utilisé.  
Veuillez donc le jeter. Lors de la connexion, assurez-vous de confirmer la manière dont le client souhaite se connecter.  
Sélectionnez un guide de fonctionnement (B-10) qui se trouvait sur la télécommande et fixez-le à un mur avec le crochet de la télécommande. S'il n'est pas utilisé, assurez-vous de le donner au client.

Part diagram / Diagrama de partes / Pièces diagramme

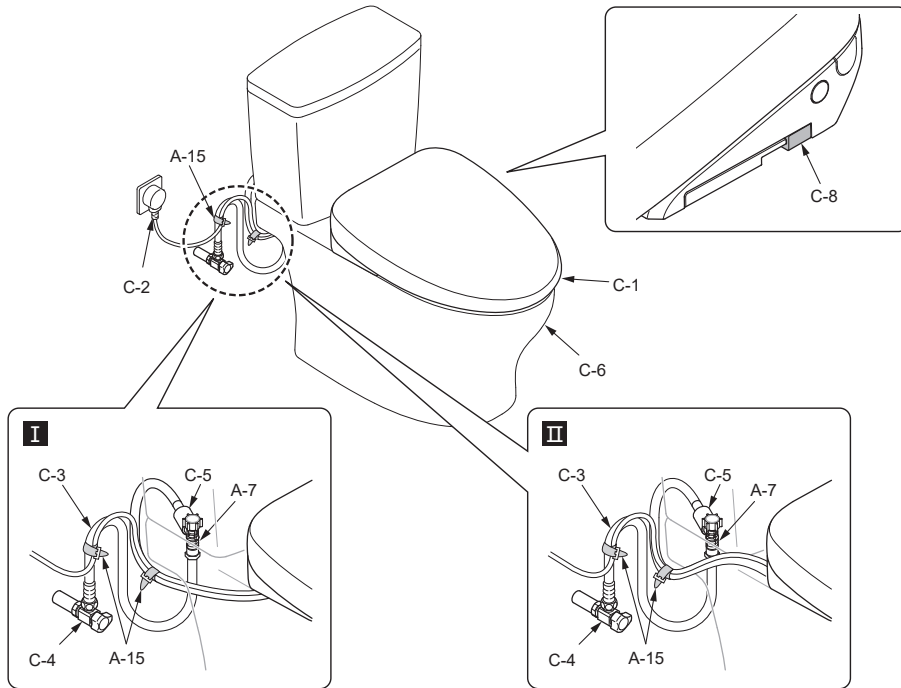

Symbols and their meanings / Significado de las indicaciones / Signification des indications

**↓** Tasks that must be conducted by the installer.  
Tareas que deben ser realizadas por el instalador.  
Les tâches doivent être effectuées par l'installateur.

**⇓** Work flow direction.  
Dirección del flujo de trabajo.  
Flux de travail.

**⇓** Actions that the product should perform automatically.  
Acciones que el producto debe realizar automáticamente.  
Actions que le produit devrait effectuer automatiquement.

**👁** Visual confirmation required.  
Trabajo que se debe verificar.  
Confirmation visuelle requise.

Installation procedure / Procedimiento de instalación / Procédé d'installation

If product is equipped with auto flush function, be sure to check the flush unit first, followed by this product.  
\*For easy installation and to prevent damage.  
Si el producto está equipado con la función de descarga automática, asegúrese de verificar primero la unidad de descarga y, a continuación, este producto.  
\*Para una fácil instalación y para evitar daños.  
Si le produit est équipé d'une fonction d'évacuation automatique, assurez-vous de vérifier d'abord l'unité de rinçage, puis le produit.  
\*Pour une installation facile et pour éviter les dommages.

**1 I II** Close the water shutoff valve (C-4).  
Cierre la válvula de corte de agua (C-4).  
Fermez la valve d'alimentation en eau (C-4).

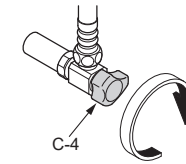

**2 I II**

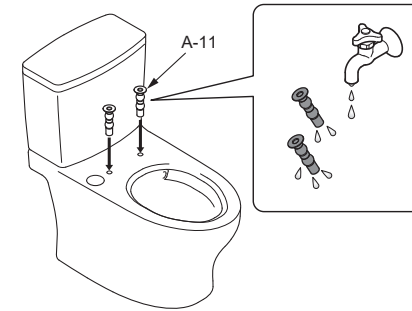

**3 I**

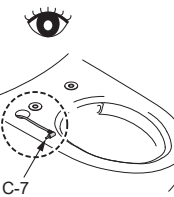
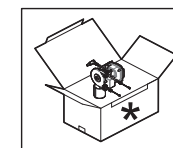

**4**

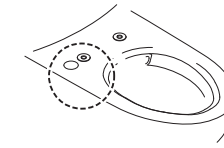

**5**

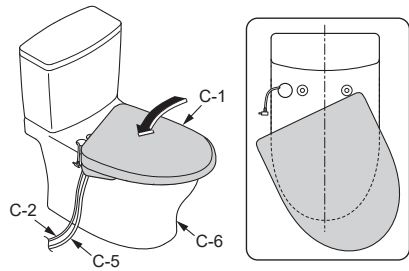
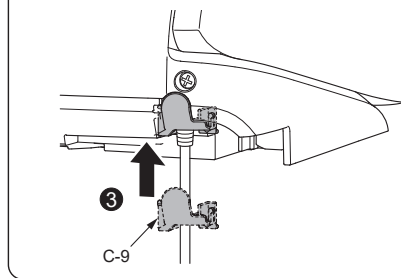
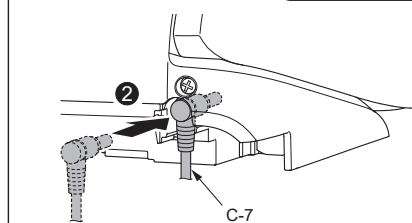
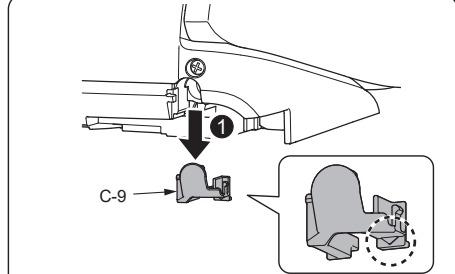
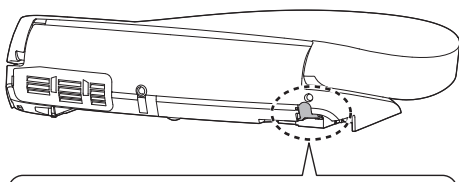
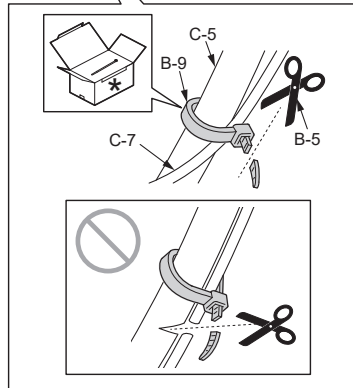
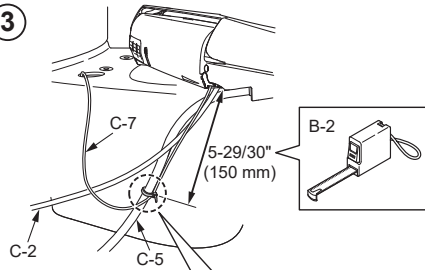
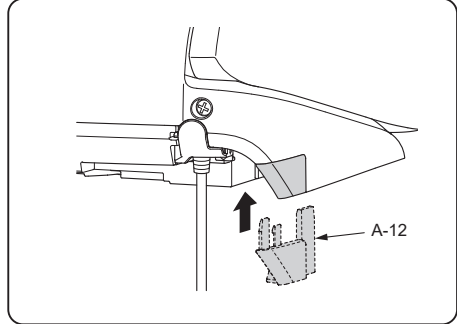
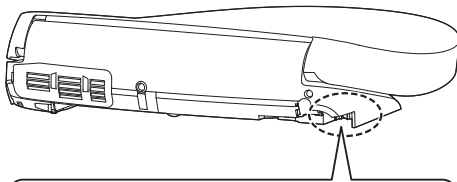
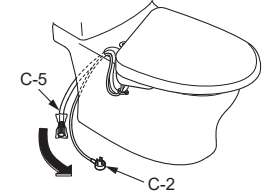
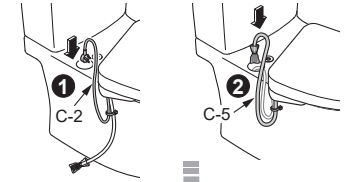
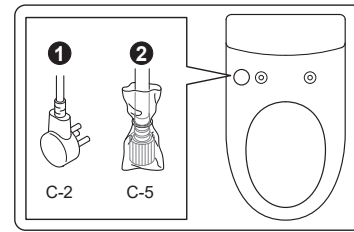
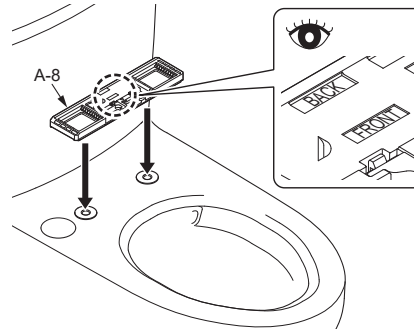
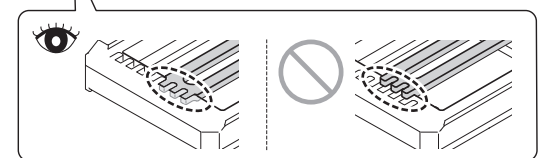
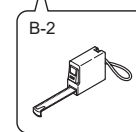
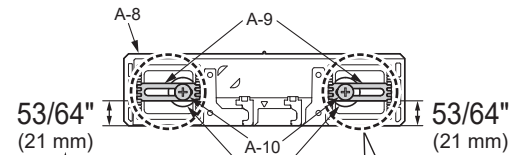
**4 I****1****2****3****5 I****6 I****7 I II****8 I II****9 I II**

Align the center of C-1 and A-8 and adjust the mounting position of A-10.

Alinee el centro de C-1 y A-8 y ajuste la posición de colocación de A-10.

Alignez le centre de C-1 et A-8 et ajustez les positions de fixation de A-10.

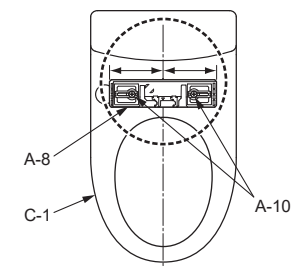

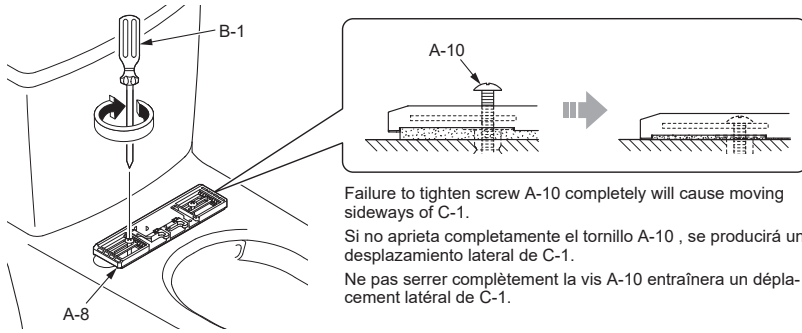

**10** I II

Failure to tighten screw A-10 completely will cause moving sideways of C-1.  
 Si no aprieta completamente el tornillo A-10, se producirá un desplazamiento lateral de C-1.  
 Ne pas serrer complètement la vis A-10 entraînera un déplacement latéral de C-1.

**11** I II

Insert C-1 into A-8 until a click sound is heard.  
 (After C-1 is mounted, make sure that it can not be removed even if it is pulled.)

Coloque C-1 en A-8 hasta que se oiga un clic.  
 (Luego de que C-1 esté instalado, asegúrese de que no se pueda retirar incluso si se tira de este).

Insérez l'élément C-1 dans l'élément A-8 jusqu'à ce qu'un déclic se fasse entendre.  
 (Après le montage de l'élément C-1, assurez-vous qu'il ne soit pas possible de le retirer, même en le tirant.)

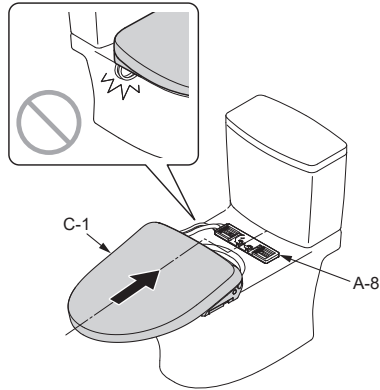
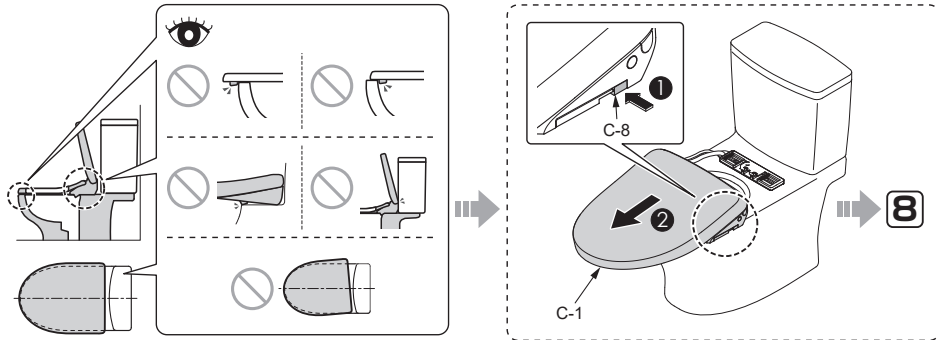
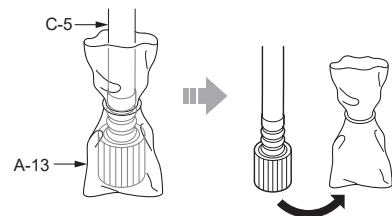
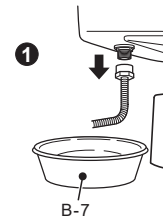
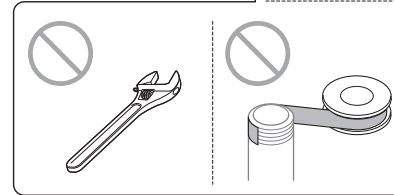
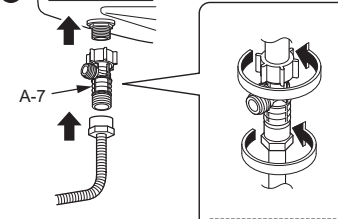
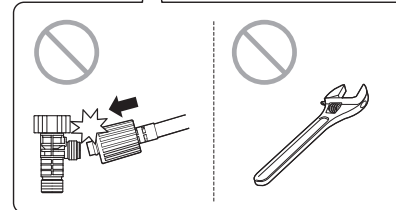
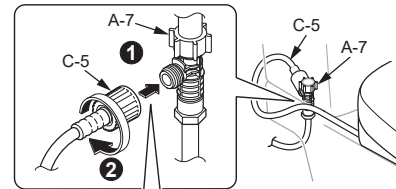
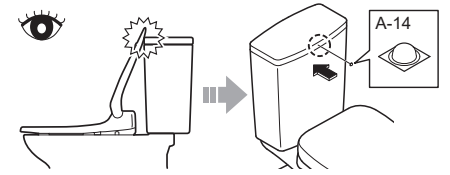
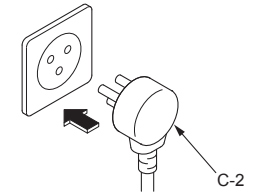
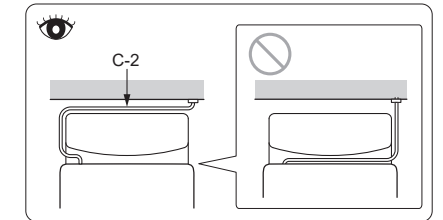
**12** I II**13** I II**14** I II**1****2****2****15** I II**16** I II**II**

**17** I II

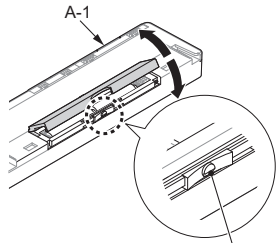

While pressing the protrusion  
Mientras presiona la protuberancia  
Tout en appuyant sur la saillie

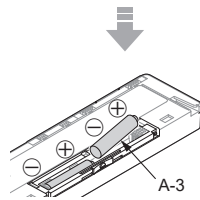

**18** I II

Side wall / Pared lateral / Mur latéral

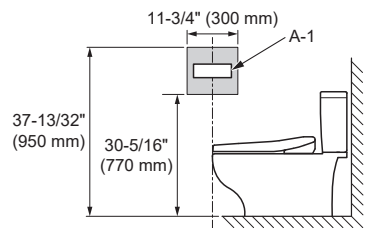

**19** I II

Temporarily place the remote control in the position determined in **18** and confirm the signal reception of A-1.

Coloque temporalmente el control remoto en la posición determinada en **18** y confirme la recepción de la señal de A-1.

Placez temporairement la télécommande à l'emplacement déterminé dans **18** et assurez-vous de la réception du signal de A-1.



**1** Touch the entire label (seat sensor area) with your hand or arm. (Keep touching until **3**.)

Mantenga la mano o el brazo en contacto con la etiqueta completa (zona del sensor del asiento). (No aleje la mano o el brazo hasta **3**.)

Avec votre main ou votre bras, recouvrez entièrement l'étiquette (zone du capteur de siège). (N'enlevez pas votre main ou bras avant **3**.)



Your skin must make direct contact with the sensor due to how it operates.

→ Confirm that deodorization starts.

Debido a la naturaleza del sensor, mantenga la piel en contacto directo con él.

→ Confirme que se inicia la desodorización.

En raison de la nature du capteur, gardez votre peau contre le capteur.

→ Vérifiez que la désodorisation démarre.

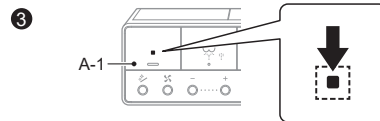
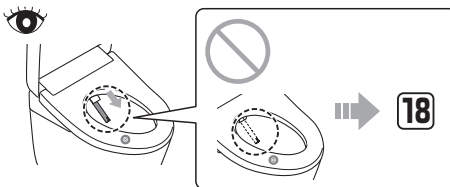
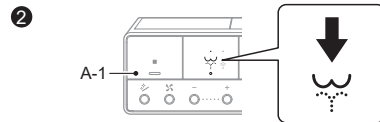

**20** I II

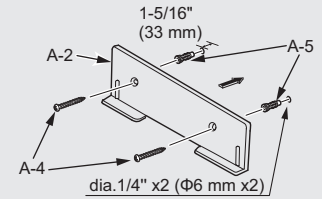
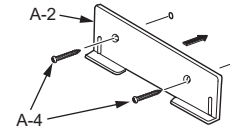
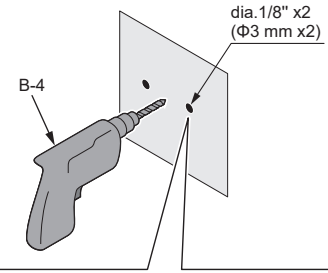

When mounting on a plaster board or tiled wall.  
Cuando se instala en una pared de yeso o con azulejos.  
Lors du montage sur un panneau en plâtre ou sur un mur carrelé.

Anti-theft parts for remote control  
Partes antirrobo para el control remoto  
Pièces antivol pour télécommande

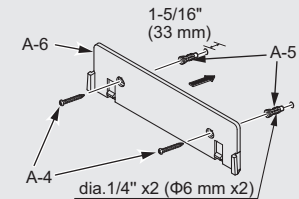
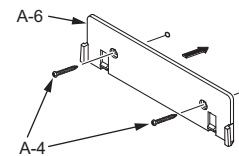

When mounting on a plaster board or tiled wall.  
Cuando se instala en una pared de yeso o con azulejos.  
Lors du montage sur un panneau en plâtre ou sur un mur carrelé.

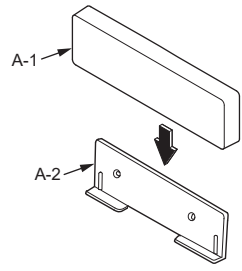
**21**

Anchored by magnet.  
Fijado mediante imán.  
Ancré par aimant.

Anti-theft parts for remote control  
Partes antirrobo para el control remoto  
Pièces antivol pour télécommande

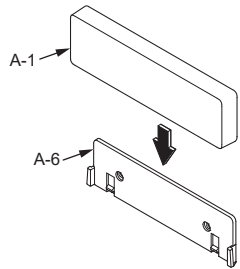

How to remove A-6  
Cómo retirar las piezas A-6  
Enlever A-6

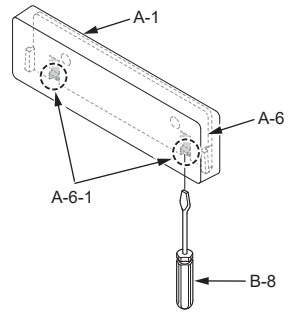

View from side  
Ilustración vista desde el lateral  
Vue latérale

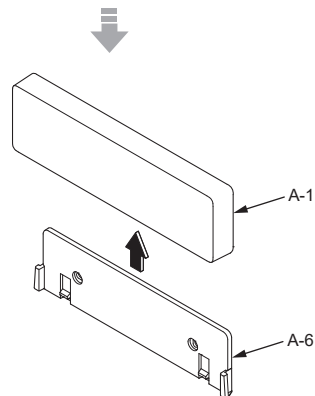
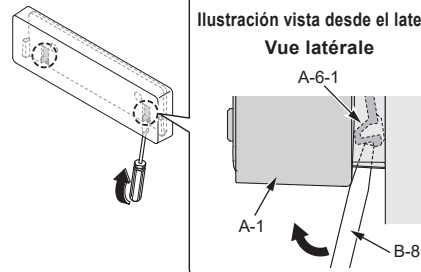
**22** I II

Only if there is a remote control flush function  
Solo si hay una función de descarga por control remoto  
Seulement s'il y a une fonction d'évacuation de la commande à distance

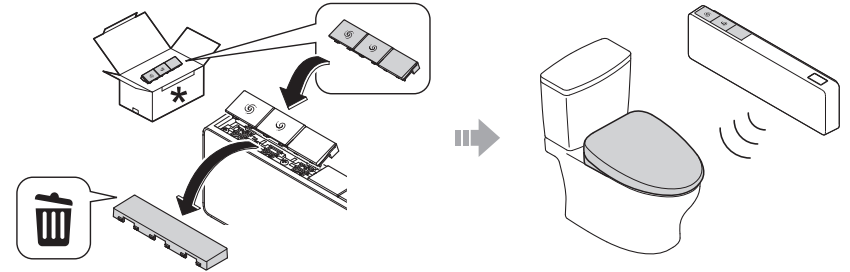

Depending on the toilet bowl, it may not flush properly unless the remote control is set correctly.  
En función de la taza del inodoro, es posible que éste no descargue adecuadamente a menos que el control remoto esté ajustado correctamente.  
Selon la cuvette des toilettes, il se peut qu'elle ne se vide pas correctement à moins que la télécommande ne soit correctement réglée.

For details, refer to the flush unit installation instructions.  
Para obtener más información, consulte las instrucciones de instalación de la unidad de descarga.  
Pour plus de détails, reportez-vous aux instructions d'installation de l'unité de rinçage.

### Trial run / Puesta en funcionamiento / Mise en service

**23** I II

Open the water shutoff valve (C-4).  
Abra la válvula de corte de agua (C-4).  
Ouvrez la valve d'alimentation en eau (C-4).

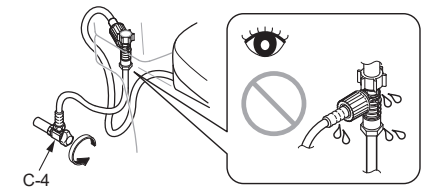

**24** I II

- 1** Touch the entire label (seat sensor area) with your hand or arm. (Keep touching until **4**.)  
 Mantenga la mano o el brazo en contacto con la etiqueta completa (zona del sensor del asiento). (No aleje la mano o el brazo hasta **4**.)  
 Avec votre main ou votre bras, recouvrez entièrement l'étiquette (zone du capteur de siège). (N'enlevez pas votre main ou bras avant **4**.)

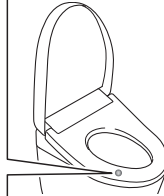

Your skin must make direct contact with the sensor due to how it operates.  
 → Confirm that deodorization starts.  
 Debido a la naturaleza del sensor, mantenga la piel en contacto directo con él.  
 → Confirme que se inicia la desodorización.  
 En raison de la nature du capteur, gardez votre peau contre le capteur.  
 → Vérifiez que la désodorisation démarre.

**2**

A-1

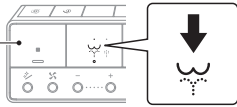
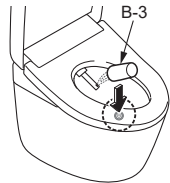
**3**

- 4** Move your hand or arm away from the entire label (seat sensor area) as shown in the above figure  
 Aleje la mano o el brazo de la etiqueta completa (zona del sensor del asiento) como se muestra en la figura de arriba  
 Retirez votre main ou votre bras de toute l'étiquette (zone du capteur de siège) comme indiqué sur l'illustration ci-dessus

**5**

A-1

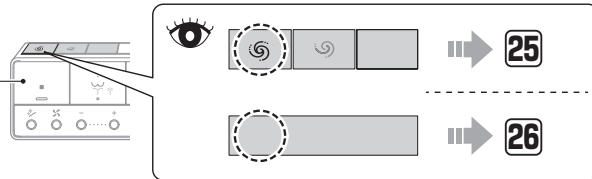
**25** I II

A-1

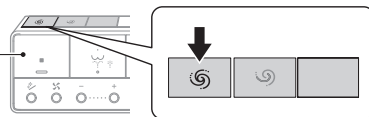
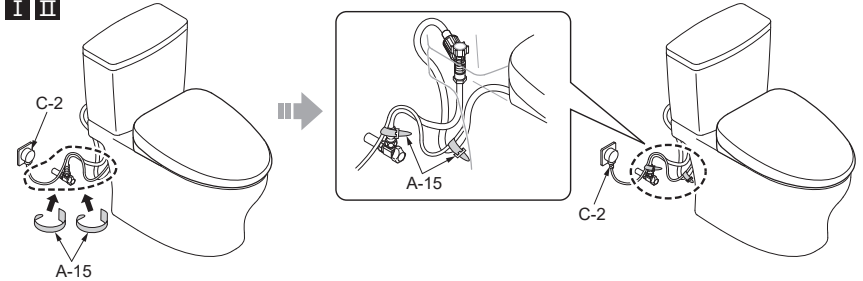
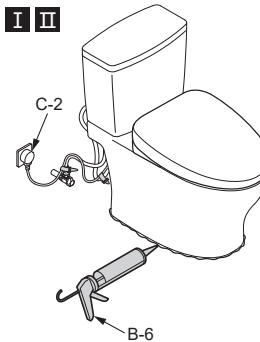
**After trial run / Después de la puesta en funcionamiento / Après le démarrage d'essai**
**26** I II**27** I II

Installation complete  
 Instalación finalizada  
 Installation terminée

**Information for the installer / Información para los contratistas  
 Aux entrepreneurs en installation**

Fill in the necessary information on the warranty card and be sure to hand it to the customer.  
 Rellene con la información necesaria la tarjeta de garantía y asegúrese de entregársela al cliente.  
 Inscrivez les renseignements nécessaires sur la carte de garantie et veillez à la remettre au client.

Please explain the features and operation of the product to the customer.  
 Por favor, explíquelo al cliente las funciones del producto y cómo usarlas.  
 Veuillez expliquer les fonctionnalités et le fonctionnement du produit au client.

If the product will not be used for a long time (like when it is installed in an unoccupied, newly constructed building),

- Turn off power at the breaker on the distribution board or disconnect the power plug.
- To avoid leakage, remove the batteries from the remote control.



Si el producto no se utilizará durante un período prolongado, como en el caso de realizar la instalación en un edificio construido recientemente y que aún está desocupado,

- Apague el disyuntor del tablero de distribución o desconecte el enchufe de alimentación.
- Retire las baterías del control remoto para evitar fugas en las baterías.

Si vous ne comptez pas utiliser le produit pendant une longue période, comme lorsque vous l'installez dans une nouvelle construction encore inoccupée,

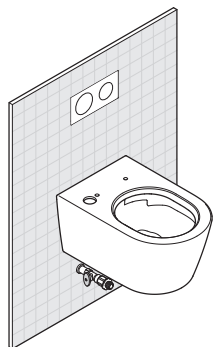
- Désactivez le disjoncteur sur panneau de répartition ou débranchez la fiche d'alimentation.
- Retirez les piles de la télécommande pour éviter toute fuite des piles.



**Flow of installation (See these instructions regarding  parts.)**  
**Proceso de instalación (consulte estas instrucciones sobre las partes de ).**  
**Flux d'installation (Voir ces instructions concernant  les pièces).**

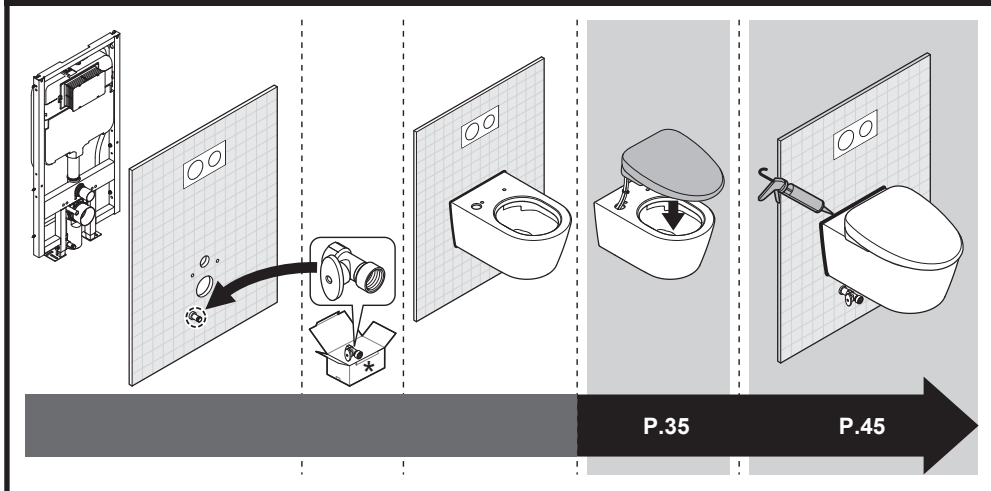



**Table of contents / Índice / Table des matières**

|  |   |
|--|---|
| Safety Precautions / Precautions before installation .....   | (EN) 26                                     |
| Precauciones de Seguridad / Precauciones antes de la instalación.....  | (ES) 28                                     |
| Mesures de sécurité / Précautions avant l'installation.....  | (FR) 30                                     |
| Included parts / Partes incluidas / Pièces incluses.....   | 32  |
| Required items / Herramientas necesarias / Outils nécessaires.....   | 33  |
| Part diagram / Diagrama de partes / Pièces diagramme.....  | 34  |
| Installation procedure / Procedimiento de instalación / Procédé d'installation.....  | 35  |
| Remote control mounting / Instalación del control remoto / Montage de la commande à distance .....                             | 40  |
| Trial run / Puesta en funcionamiento / Mise en service.....  | 43  |
| After trial run / Después de la puesta en funcionamiento / Après le démarrage d'essai.....                                     | 45  |
| When the product does not operate well / Cuando el producto no funciona bien<br>Lorsque le produit ne fonctionne pas bien..... | Back cover / Contratapa / Couvercle arrière |
| Information for the installer / Información para los contratistas / Aux entrepreneurs en installation<br>.....                 | Back cover / Contratapa / Couvercle arrière |

## Safety Precautions

Be sure to carefully read this "Safety Precautions" document before beginning installation. Please comply with all safety warnings and precautions.

| Symbols   | Meanings  |
|---|---|
|  <b>WARNING</b> | This symbol indicates misuse may result in death or serious injury.   |
|  <b>CAUTION</b> | This symbol indicates misuse may result in injury or physical damage. |

## WARNING

**Do not use this product with any power supply other than the one specified. (AC 120 V, 60 Hz)**

Doing so may result in heat or fire.

**Be sure to plug the power cord (C-2) all the way into the wall socket (C-2-1).**

Doing so may result in electrical shock or fire.

**Do not use the product when the power cord or power source connection is damaged or the power source connection is loose.**

Doing so may result in electrical shock or fire.

**Do not install a power connecting part directly beneath a water supply location. Do not allow the water supply hose to touch the power connecting part.**

Doing so may cause condensation resulting in a fire, electrical shock, heat or a short.

**Do not use other water then allowed by the laws and ordinances of the region of use.**

**Only use potable water. Do not use seawater or recycled water.**

Doing so may cause irritation to the skin and malfunction.

**Do not install the product on moving vehicles such as wheeled vehicles or boats.**

Doing so may cause fire, electric shock, short circuit or malfunction. The toilet seat, toilet lid, main unit, or other parts may come loose and fall off, resulting in injury.

**Do not do anything that may damage the power cord or power source connection.**

**Do not strike, yank, twist, excessively bend, damage, alter, or heat any power cord or power source connection.**

**Also, do not place anything heavy on, bind or pinch them.**

Using a damaged power cord may result in a fire, electrical shock, heat or a short circuit.

**Do not exceed the rated capacity of your electrical outlets or wiring equipment.**

Using a single outlet to supply power to many devices by using an extension cord or other adapters may result in fire from excess heat.

**To unplug, hold the power plug, not the power cord. Do not unplug by pulling the power cord.**

Pulling on the power cord may cause damage and result in fire or heat.

**This is an electrical product. Do not locate it anywhere water is likely to get on it. Do not locate the product in a humid environment where water may form on the surface of the product.**

**When using the product in a bathroom, install a ventilation fan or opening, so that the bathroom has sufficient airflow to avoid extreme humidity.**

Failure to do so may result in electrical shock or fire.

**Always connect the product to the cold water supply.**

Connecting to hot water supply may result in burns and equipment damage.

**Confirm that wiring is connected correctly (L terminal: Live, N terminal: Neutral).**

Incorrect wiring may cause mechanical failure.

**Always use a grounded electrical outlet and connect to a ground fault circuit interrupter (30mA or less).**

**If the power cord is damaged, avoid danger by having the manufacturer's repair department or equivalent specialist replace it.**

**When installing this product, comply with the regional codes and standards on installation work and electrical work.**

**All-pole disconnection incorporated in the fixed wiring shall be provided.**

## CAUTION

**Install the Washlet properly according to the Installation Guide.**

Improper installation may result in water leakage, electric shock or fire.

**Do not lift the product by the toilet seat or toilet lid.**

Doing so may result in the product main body dislodging, falling and causing injury.

**Do not fold or crush the water supply hose; do not damage by cutting with a sharp object.**

Doing so may result in water leakage.

**Do not remove the water filter drain valve while the shutoff valve is open.**

Doing so will result in water leakage.

**Push the product main body securely onto the base plate. After pushing the product main body until a click sound is heard, pull it slightly toward you to make sure that the product does not detach.**

Not doing so may result in the product main body dislodging, falling and causing injury.

**Make sure the plus and minus signs on the batteries are aligned correctly before inserting them.**

Otherwise, the batteries may leak fluid, generate heat, rupture, or ignite.

**When the product will not be used for a long time, remove the batteries from the remote control.**

Failure to do so may cause the batteries to leak fluid.

## Precautions before installation

Do not turn on the electricity and water supply for the product until installation work is complete.

Do not damage the connection components on the water supply hose (C-5).

The water supply pressure ranges from 7.25 PSI (0.05 MPa) <dynamic> - 108.78 PSI (0.75 MPa) <static>. Use the unit within the said pressure range.

The temperature of the water supply should be within a range of 32-95 °F (0 to 35 °C). Make sure the temperature is within this range.

Working ambient temperature is within the range of 32-104 °F (0 to 40 °C). Make sure the temperature is within this range.

Do not use water supply hoses (C-5) other than that supplied with the product.

\*Because a water flow test is conducted on each product at the factory, water may remain inside the product. This water does not indicate a problem with the product.

Perform wiring correctly according to this product's specifications (rated power 15 A or more, 120 V AC (60 Hz)).

\*Power supply, rated power consumption is indicated on the label of this product.

The power cord is 3.9 ft (1.2 m) long. Check that the outlet is provided in a location appropriate for this length.

The following conditions may affect the reception performance of the remote control, resulting in it not being able to operate the main unit.

- When the room size, the layout of fixtures etc., interferes.
- When the color of the ceiling or walls is too dark, or their shape or material interferes.
- When there is a rack or cabinet installed on the wall behind the main unit.
- When an inverter lighting system is used. Change the position of the remote control or try from the opposite wall.

### Attention!

**Check the position of the hole in the toilet bowl through which the water supply hose (C-5) and power cord (C-2) pass.**

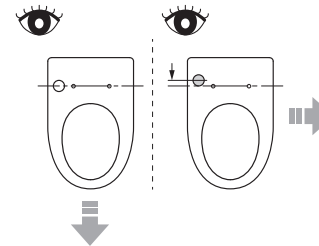

**The additional part (sold separately) is not required.**  
Follow the procedure to install the product.

**The additional parts (sold separately) is recommended.**

■ **Cover assembly (part number: THU852)**

To purchase the part, contact TOTO Tech Services. (888)295-8134 option 4

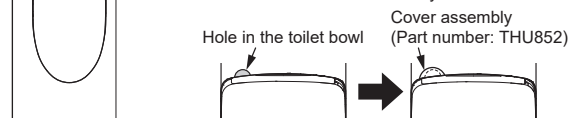

\* Please note that the specifications, part number, etc. are subject to change without prior notice.

This part hides the hole in the toilet bowl that is visible from the rear of the product.  
For information about how to attach the part, refer to the installation manual included with the cover assembly.



## Precauciones de Seguridad

Asegúrese de leer detenidamente el documento "Precauciones de Seguridad" antes de comenzar con el trabajo de instalación. Cumpla con todas las advertencias y las precauciones de seguridad.

| Símbolos  | Indicaciones   |
|---|--|
|  <b>ADVERTENCIA</b> | Indica que el manejo incorrecto de este producto puede provocar lesiones graves o mortales.  |
|  <b>PRECAUCIÓN</b>  | Indica que el manejo incorrecto de este producto puede provocar lesiones o daños materiales. |

 **ADVERTENCIA**

**No utilice ninguna otra fuente de alimentación que no sea la indicada. (CA 120 V, 60 Hz)**

De lo contrario, puede presentarse un incendio o calentamiento.

**Asegúrese de enchufar el cable de alimentación (C-2) hasta el fondo en la toma de corriente de la pared (C-2-1).**

De lo contrario, puede presentarse un incendio o una descarga eléctrica.

**No utilice el producto si el cable de alimentación o la conexión de la fuente de alimentación están dañados o la conexión de la fuente de alimentación está floja.**

De lo contrario, puede presentarse un incendio o una descarga eléctrica.

**No instale una pieza de conexión eléctrica directamente debajo de una ubicación de suministro de agua. No deje que la manguera de suministro de agua entre en contacto con la pieza de conexión eléctrica.**

Hacerlo podría causar condensación que resulte en un incendio, una descarga eléctrica, un calentamiento o un cortocircuito.

**No utilice agua no permitida por las leyes y ordenanzas de la región de uso. Utilice únicamente agua potable. No utilice agua de mar ni agua reciclada.**

Puede provocar irritación en la piel y fallas de funcionamiento.

**No instale el producto en cuerpos móviles como vehículos, botes y embarcaciones.**

De lo contrario, puede presentarse un incendio, una descarga eléctrica o una falla de funcionamiento. El asiento del inodoro, la tapa, el cuerpo principal del producto o cualquier otra parte pueden aflojarse y caerse, lo que puede provocar lesiones.

**No haga nada que pueda dañar el cable de alimentación o la conexión de la fuente de alimentación. No golpee, tire, retuerza, doble excesivamente, dañe, altere o caliente ninguno de los cables de alimentación o la conexión de la fuente de alimentación. Tampoco coloque ningún objeto pesado sobre estos ni los ate ni los apriete.**

La utilización de cables eléctricos dañados puede causar un incendio, una descarga eléctrica, un calentamiento o un cortocircuito.

**No supere la capacidad nominal de sus tomas de corriente o equipos de cableado.**

Si se conectan demasiados enchufes en un mismo tomacorriente, por ejemplo, si se usan tomacorrientes triples, puede producirse un incendio por calentamiento.

**Para desenchufar, sostenga el enchufe, no el cable de alimentación.**

**No desenchufe tirando del cable de alimentación.**

Tirar del cable de alimentación puede causar daños y provocar fuego o calor.

**Este es un producto eléctrico. No lo instale en un lugar donde se pueda mojar ni donde la humedad sea demasiado alta como para que se forme agua sobre la superficie de este producto.**

**Cuando se utiliza en el baño, instale un ventilador o una abertura de ventilación y asegúrese de que el aire circule en todo el baño.**

De lo contrario, puede presentarse un incendio o una descarga eléctrica.

**Conecte siempre el producto al suministro de agua fría.**

Si se conecta al suministro de agua caliente, puede causar quemaduras y daños al equipo.

**Compruebe que el cableado está conectado correctamente (terminal L: activo, terminal N: neutro).**

Una conexión del cableado incorrecta puede provocar un fallo mecánico.

**Utilice siempre un tomacorriente con conexión a tierra y conéctelo a un interruptor de circuito por pérdida a tierra (30 mA o menos).**

**Si el cable eléctrico está dañado, para evitar peligros, siempre solicite al departamento de reparaciones del fabricante o a un especialista equivalente que lo reemplace.**

**Cuando instale este producto, cumpla con las restricciones nacionales para el trabajo de instalación.**

**Se facilitará una desconexión de todos los polos incorporada en el cableado fijo.**

 **PRECAUCIÓN**

**Realice adecuadamente el trabajo de instalación de acuerdo con las instrucciones de la guía de instalación.** Si la instalación no se realiza correctamente, pueden presentarse filtraciones de agua, descargas eléctricas e incendios.

**No levante este producto tomándolo del asiento del inodoro o de la tapa del inodoro.**

De lo contrario, el cuerpo principal del producto puede aflojarse y caerse, lo que puede provocar lesiones.

**No doble ni aplaste la manguera de suministro de agua; no la dañe con ningún objeto filoso.**

De lo contrario, pueden presentarse filtraciones de agua.

**No retire la válvula de vaciado del filtro de agua mientras la válvula de corte está abierta.**

Si lo hace, el agua puede derramarse.

**Presione firmemente el cuerpo principal del producto contra la placa base.**

**Presione el cuerpo principal del producto hasta que se escuche un clic; a continuación, tire de él ligeramente hacia usted para asegurarse de que no se desprenda.**

Si no realiza este procedimiento, el cuerpo principal del producto puede aflojarse y caerse, lo que puede provocar lesiones.

**Verifique los signos más y menos de las baterías antes de insertarlas.**

De lo contrario, las baterías pueden tener fugas de líquido, calentarse, romperse o prenderse.

**Si el producto no se va a utilizar durante un período prolongado, retire las baterías del control remoto.**

Si no lo hace, las baterías pueden tener fugas de líquido.

## Precauciones antes de la instalación

No conecte la electricidad ni el suministro de agua para el producto hasta haber terminado el trabajo de instalación.

No dañe los extremos de conexión de la manguera de suministro de agua (C-5).

La rango de presión de suministro de agua varía entre 7,25 PSI (0,05 MPa) <dinámica> y 108,78 PSI (0,75 MPa) <estática>.

Use la unidad dentro de dicho rango de presión.

La temperatura del suministro de agua debe estar dentro de un rango de 32 a 95 °F (0 a 35 °C). Asegúrese de que la temperatura se encuentre dentro de este rango.

La temperatura ambiente de trabajo es de entre 32 a 104 °F (0 a 40 °C). Asegúrese de que la temperatura se encuentre dentro de este rango.

No use otras mangueras de suministro de agua (C-5) que no sean la incluida con el producto.

\*Debido a que en fábrica se realiza una prueba de circulación de agua, es posible que quede agua dentro del producto. Esto no significa que haya algún problema con el producto.

Lleve a cabo el cableado correctamente siguiendo las especificaciones del producto (potencia media 15 A o superior, 120 V CA (60 Hz)).

\*El suministro eléctrico y el consumo eléctrico medio se indican en la etiqueta de la parte posterior del producto.

El cable de alimentación mide 3,9 ft (1,2 m). Compruebe que el tomacorriente esté ubicado a una distancia adecuada.

Las siguientes condiciones pueden afectar al rendimiento de recepción del control remoto, lo que puede provocar que no se pueda operar la unidad superior.

- Si el tamaño de la habitación, la distribución de las instalaciones fijas, etc. interfieren.
- Si el color del techo o de las paredes es demasiado oscuro o interfieren sus formas o materiales.
- Si hay un estante o gabinete montado en la pared detrás de la unidad superior.
- Si se utiliza un sistema de iluminación con inversor. Cambie la posición del control remoto o inténtelo desde la pared de enfrente.

**¡Atención!**

**Compruebe la posición del orificio de la taza del inodoro por el que pasan la manguera de suministro de agua (C-5) y el cable de alimentación (C-2).**

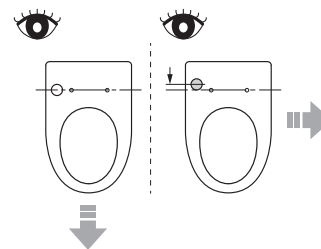

**No se necesita la pieza adicional (a la venta por separado).**  
Siga el procedimiento para instalar el producto.

**Se recomiendan las piezas adicionales (a la venta por separado).**

■ **Conjunto de la cubierta (número de pieza: THU852)**

Para adquirir la pieza, contacte con TOTO Tech Services. (888)295-8134 opción 4



\* Tenga en cuenta que las especificaciones, el número de pieza, etc., están sujetos a cambios sin previo aviso.

Esta pieza oculta el orificio de la taza del inodoro visible desde la parte posterior del producto. Para obtener información sobre cómo colocar la pieza, consulte el manual de instalación incluido con el conjunto de la cubierta.



## Mesures de sécurité

Assurez-vous de lire soigneusement ce document "Mesures de sécurité" avant de procéder à l'installation. Respectez tous les avertissements et toutes les précautions relatifs à la sécurité.

| Symboles  | Significations   |
|---|--|
|  <b>AVERTISSEMENT</b> | Indique qu'une mauvaise manipulation pourrait entraîner la mort ou des blessures graves.       |
|  <b>MISE EN GARDE</b> | Indique qu'une mauvaise manipulation pourrait entraîner des blessures ou des dégâts matériels. |

 **AVERTISSEMENT**

**N'utilisez aucune alimentation autre que celle spécifiée. (120 VCA, 60 Hz)**

Ceci pourrait engendrer un incendie ou un chauffage.

**Veillez à brancher le cordon d'alimentation (C-2) à fond dans la prise de courant (C-2-1).**

Ceci pourrait engendrer un incendie ou un choc électrique.

**N'utilisez pas le produit lorsque le cordon d'alimentation ou la connexion à la source d'alimentation est endommagé ou lorsque la connexion à la source d'alimentation est lâche.**

Ceci pourrait engendrer un incendie ou un choc électrique.

**N'installez pas de pièce de raccordement d'alimentation directement sous un point d'alimentation en eau. Ne laissez pas le flexible d'alimentation en eau entrer en contact avec la pièce de raccordement d'alimentation.**

La condensation pourrait provoquer un incendie, une électrocution, une surchauffe ou un court-circuit.

**N'utilisez pas d'autres eaux que celles autorisées par les lois et les ordonnances de la région d'utilisation. Utilisez uniquement de l'eau potable.**

**N'utilisez pas d'eau de mer ni d'eau recyclée.**

Cela pourrait irriter la peau et provoquer des dysfonctionnements.

**N'installez pas le produit sur des corps mobiles tels que les véhicules, les bateaux ou les navires.**

Ceci pourrait engendrer un incendie, un choc électrique, un court-circuit ou un dysfonctionnement. Le siège des toilettes, l'abattant des toilettes, le corps principal du produit ou d'autres pièces pourraient se desserrer et tomber, entraînant des blessures.

**Veillez à ne pas endommager le cordon d'alimentation ou la connexion de la source d'alimentation.**

**Ne frappez pas, ne tirez pas, ne tordez pas, ne pliez pas de manière excessive, n'endommagez pas, n'altérez pas et ne chauffez pas le cordon électrique.**

**De plus, ne posez pas d'objet lourd sur le cordon électrique, ne l'attachez pas et ne le pincez pas.**

L'utilisation d'un cordon électrique endommagé pourrait entraîner un incendie, un choc électrique, un chauffage ou un court-circuit.

**N'utilisez pas de prise de courant au-delà de la puissance spécifiée.**

Le branchement d'un nombre trop élevé de fiches dans la même prise, par exemple l'utilisation de prises multiples, pourrait engendrer un incendie à cause du chauffage.

**Pour la débrancher, tenez la fiche électrique et pas le cordon électrique.**

**Ne débranchez pas la fiche en tirant le cordon électrique.**

Le fait de tirer le cordon électrique pourrait engendrer des dégâts et provoquer un choc électrique ou un incendie.

**Ce produit est un dispositif électrique. Ne l'installez pas à un endroit dans lequel de l'eau peut s'infiltrer facilement, ou dans un endroit présentant une humidité si élevée que de l'eau peut se former à la surface du produit.**

**Pour l'utilisation dans une salle de bains, installez un ventilateur ou une bouche d'aération et assurez une bonne circulation d'air dans la salle de bains.**

Le non respect de cette instruction pourrait engendrer un incendie ou un choc électrique.

**Branchez toujours le produit à l'alimentation en eau froide.**

Le fait de le brancher à l'alimentation en eau chaude pourrait engendrer des brûlures et des dégâts de l'équipement.

**Confirmez que le câblage est raccordé correctement (borne L : sous tension, borne N : neutre).**

Un mauvais câblage peut entraîner une défaillance mécanique

**Utilisez toujours une prise de courant mise à la terre et branchez-la à un disjoncteur de fuite de terre (30 mA ou moins).**

**Si le cordon électrique est endommagé, afin d'éviter tout danger, faites-le remplacer par le service de réparation du fabricant ou par un spécialiste agréé.**

**Lors de l'installation de ce produit, respectez les restrictions nationales sur les travaux d'installation.**

**Un dispositif de coupure du circuit d'alimentation doit être installé.**

 **MISE EN GARDE**

**Installez conformément au guide d'installation.**

Si l'installation n'est pas effectuée correctement, cela pourrait engendrer des fuites d'eau, un choc électrique et un incendie.

**Ne soulevez pas ce produit en le tenant par le siège ou par l'abattant des toilettes.**

Ceci pourrait engendrer le desserrement et la chute du corps principal du produit, entraînant des blessures.

**Ne pliez pas et n'écrasez pas le flexible d'alimentation en eau; ne l'endommagez pas en le coupant avec un objet tranchant.**

Cela pourrait engendrer des fuites d'eau.

**Ne retirez pas la valve de purge du filtre à eau lorsque la valve d'arrêt est ouverte.**

Si vous le faites, de l'eau pourrait jaillir.

**Repoussez bien le corps principal du produit dans la plaque de base.**

**Repoussez celui-ci jusqu'à ce qu'un déclic se fasse entendre, puis tirez-le légèrement vers vous afin de vous assurer qu'il ne se détache pas.**

Si non, ceci pourrait engendrer le desserrement et la chute du corps principal du produit, entraînant des blessures.

**Vérifiez les signes plus et moins sur les piles avant de les insérer.**

Si non, cela peut provoquer une fuite du liquide de pile, générer de la chaleur, provoquer une rupture, ou prendre feu.

**Lorsque le produit ne va pas être utilisé pendant une période prolongée, retirez les piles de la télécommande.**

Dans le cas contraire, cela peut provoquer une fuite du liquide de pile.

## Précautions avant l'installation

Ne mettez en marche l'alimentation électrique et l'alimentation en eau du produit que lorsque tous les autres travaux d'installation sont terminés.

N'endommagez pas les extrémités de branchement du flexible d'alimentation en eau (C-5).

La plage de pression d'alimentation en eau est comprise entre 7,25 PSI (0,05 MPa) <dynamique> et 108,78 PSI (0,75 MPa) <statique>.

Utilisez l'unité dans la plage de pression indiquée.

La température de l'alimentation en eau devrait se trouver dans une plage de 32 à 95 °F (0 à 35 °C). Assurez-vous que la température se trouve dans cette plage.

La température ambiante de fonctionnement varie entre 32 à 104 °F (0 à 40 °C). Assurez-vous que la température est dans cette zone.

N'utilisez pas de tuyau souple d'alimentation en eau (C-5) autres que ceux fournies avec le produit.

\*Compte tenu du fait que chaque produit subit un test d'écoulement de l'eau en usine, il peut rester de l'eau dans le produit. La présence de l'eau n'indique pas une anomalie du produit.

Effectuez le câblage correctement selon les spécifications de ce produit (puissance nominale 15 A ou plus, 120 V CA (60 Hz)).

\*L'alimentation électrique et la consommation nominale sont indiquées sur l'étiquette au dos du produit.

Le cordon d'alimentation a 3,9 ft (1,2 m) de long. Vérifier que la prise de courant à utiliser se trouve à une distance appropriée à cette longueur.

Les conditions suivantes peuvent affecter les performances de réception de la télécommande, ce qui peut l'empêcher de faire fonctionner l'unité principale.

- Lorsque la taille de la pièce, la disposition des appareils, etc. interfère.
- Lorsque la couleur du plafond ou des murs est trop sombre, ou leur forme ou leur matériau interfère.
- Lorsqu'il y a une étagère ou une armoire installée sur le mur derrière l'appareil principal.
- Lorsqu'un système d'éclairage à onduler est utilisé. Change la position de la télécommande et essayez à nouveau.

Attention!

**Vérifiez la position de l'orifice dans la cuvette des toilettes par lequel passent le flexible d'alimentation en eau (C-5) et le cordon d'alimentation (C-2).**

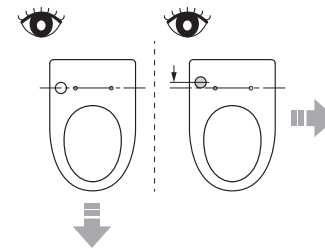

**La pièce supplémentaire (vendue séparément) n'est pas nécessaire.**  
Suivez la procédure pour installer le produit.

**Les pièces supplémentaires (vendues séparément) sont recommandées.**

■ **Ensemble de cache (numéro de pièce : THU852)**

Pour acheter la pièce, contactez TOTO Tech Services.  
(888)295-8134 option 4

\* Veuillez noter que les spécifications, le numéro de pièce, etc. sont susceptibles d'être modifiés sans préavis.

Cette pièce masque le trou dans la cuvette des toilettes qui est visible depuis l'arrière du produit.  
Pour plus d'informations sur la manière de fixer la pièce, reportez-vous au manuel d'installation fourni avec l'ensemble du cache.

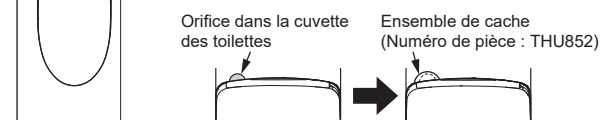



Included parts / Partes incluidas / Pièces incluses

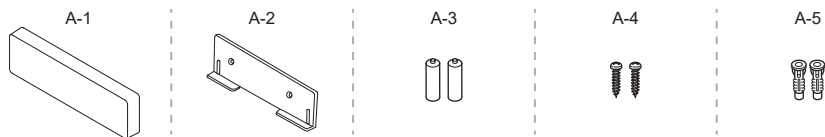

Anti-theft parts for remote control  
Partes antirrobo para el control remoto  
Pièces antivol pour télécommande

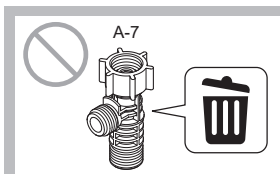
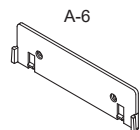

This part is not used.  
Esta pieza no se utiliza.  
Cette pièce n'est pas utilisée.

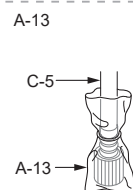
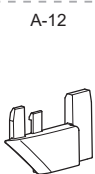
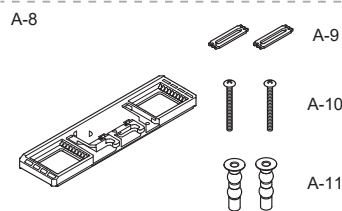

Do not remove this until step 13 is completed.  
No retire esta unidad hasta que se haya completado el paso 13.  
Ne les retirez pas avant d'avoir terminé l'étape 13.

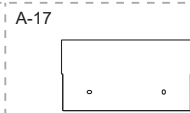
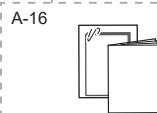
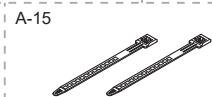

A-6, A-17

\*Please ask home owner if they would like anti-theft parts for remote control (A-6) and a remote control operation guide (A-17) installed before starting installation. Please leave the anti-theft kit with the owner if it is not installed.

\*Pregúntele al propietario del hogar si quiere que se instalen las piezas antirrobo para el control remoto (A-6) y una guía de funcionamiento para el control remoto (A-17) antes de comenzar esta instalación. Déjele estas piezas al propietario si no quiere instalarlas.

\*Veuillez demander au propriétaire s'il désire que des pièces antivol pour la commande à distance (A-6) et qu'un guide de fonctionnement pour la commande à distance (A-17) soient installés avant de commencer l'installation. Veuillez laisser la trousse antivol au propriétaire si elles ne doivent pas être installés.

Required items / Herramientas necesarias / Outils nécessaires

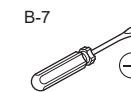
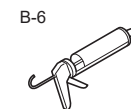
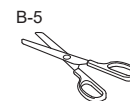
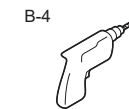
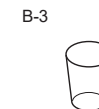
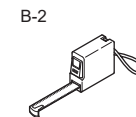
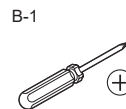

Only if there is a remote control flush function  
Solo si hay una función de descarga por control remoto  
Seulement s'il y a une fonction d'évacuation de la commande à distance

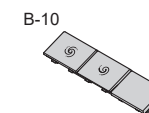
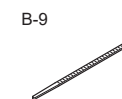
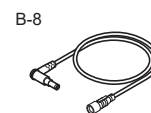
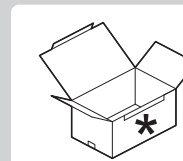

B-11

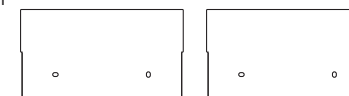

B-11

The remote control operation guide (A-17) included with the product is not used, so please discard it. When attaching, be sure to confirm how the customer wants it attached. Select one operation guide (B-11) that was on the remote control, and attach to a wall together with the remote control hanger. If not used, be sure to give it to the customer.

La guía de funcionamiento del control remoto (A-17) incluida con el producto no se utiliza, por lo tanto, la puede desechar. Durante la instalación, asegúrese de verificar las preferencias de instalación del cliente. Seleccione una guía de funcionamiento (B-11) incluida en el control remoto e instálelo en una pared junto con el soporte del control remoto. En caso de no utilizarse, déselo al cliente.

Le guide de fonctionnement de la commande à distance (A-17) fourni avec le produit n'est pas utilisé. Veuillez donc le jeter. Lors de la connexion, assurez-vous de confirmer la manière dont le client souhaite se connecter. Sélectionnez un guide de fonctionnement (B-11) qui se trouvait sur la télécommande et fixez-le à un mur avec le crochet de la télécommande. S'il n'est pas utilisé, assurez-vous de le donner au client.

Part diagram / Diagrama de partes / Pièces diagramme

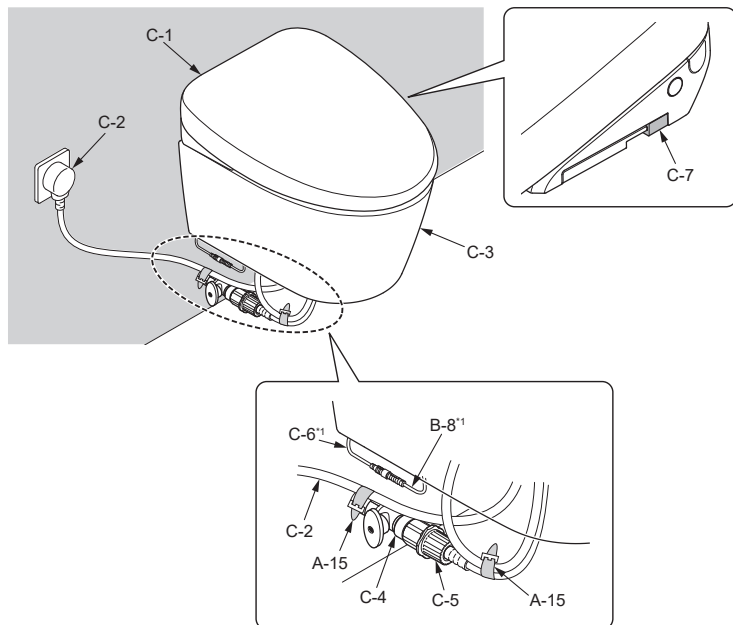

\*1  
Only if there is a remote control flush function.  
Solo si hay una función de descarga por control remoto.  
Seulement s'il y a une fonction d'évacuation de la commande à distance.

Symbols and their meanings / Significado de las indicaciones / Signification des indications



Tasks that must be conducted by the installer.  
Tareas que deben ser realizadas por el instalador.  
Les tâches doivent être effectuées par l'installateur.



Work flow direction.  
Dirección del flujo de trabajo.  
Flux de travail.



Actions that the product should perform automatically.  
Acciones que el producto debe realizar automáticamente.  
Actions que le produit devrait effectuer automatiquement.



Visual confirmation required.  
Trabajo que se debe verificar.  
Confirmation visuelle requise.

Installation procedure / Procedimiento de instalación / Procédé d'installation

- 1 Close the water shutoff valve (C-4).  
Cierre la válvula de corte de agua (C-4).  
Fermez la valve d'alimentation en eau (C-4).

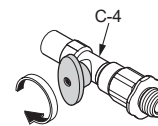

2

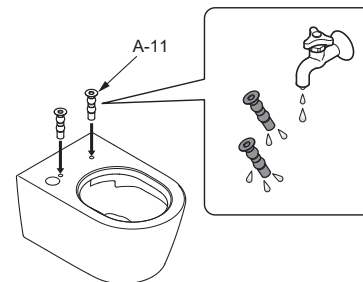

3

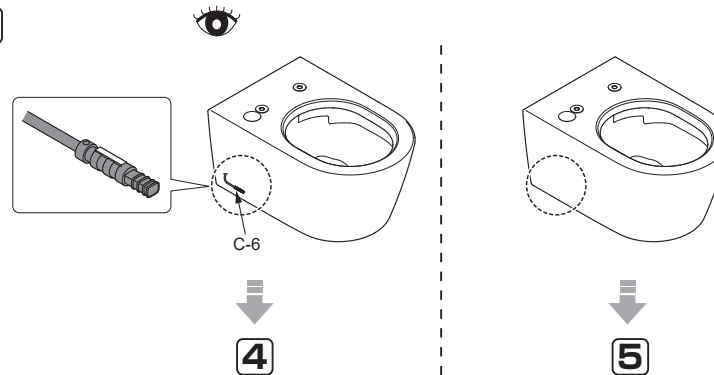

4

5

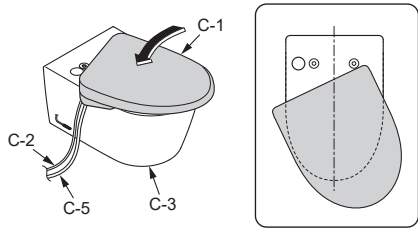
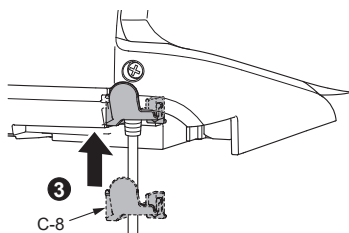
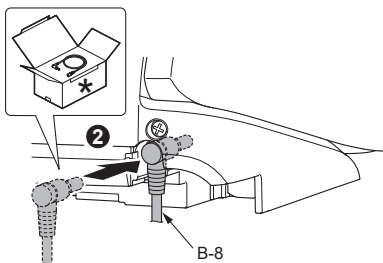
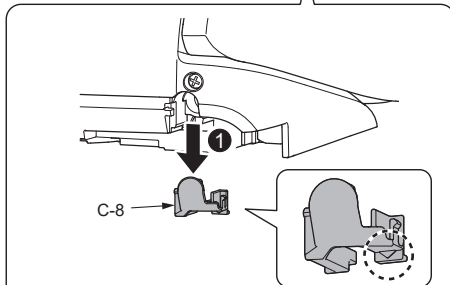
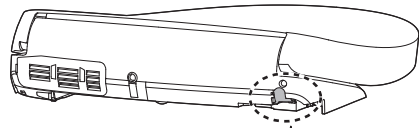
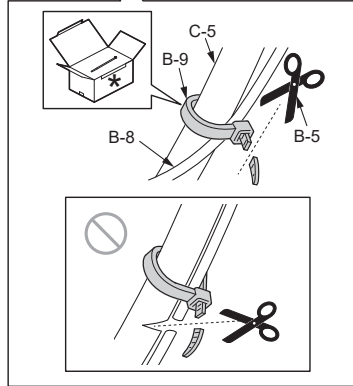
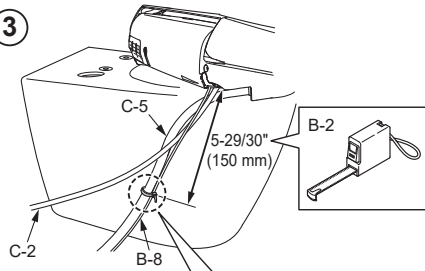
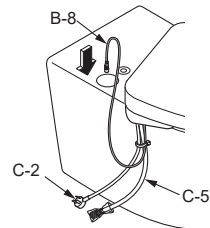
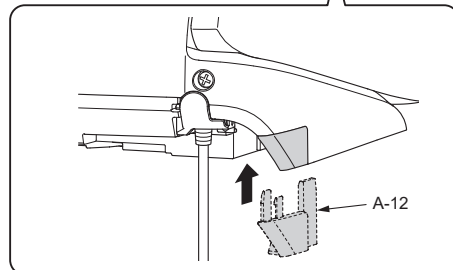
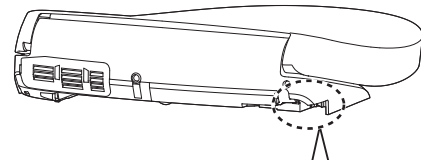
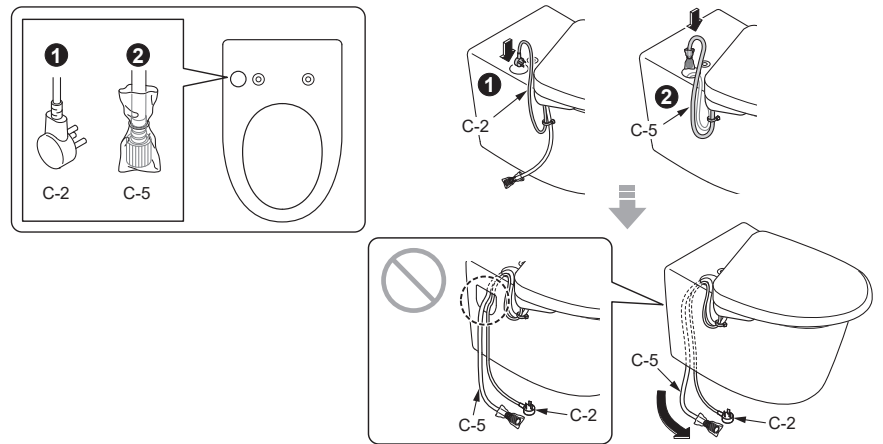
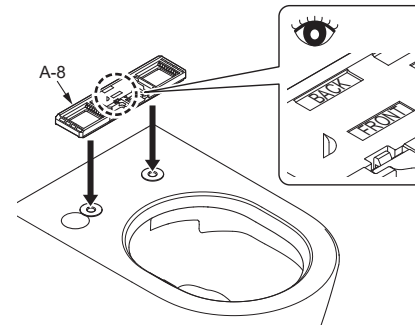
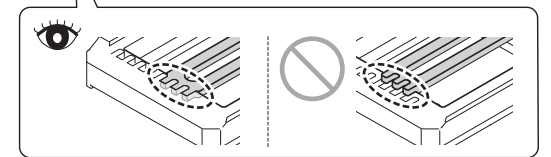
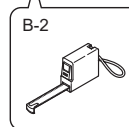
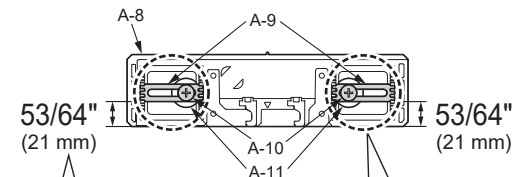
**4****1****2****3****4****5****6****7****8****9**

Align the center of C-1 and A-8 and adjust the mounting position of A-10.

Alinee el centro de C-1 y A-8 y ajuste la posición de colocación de A-10.

Alignez le centre de C-1 et A-8 et ajustez les positions de fixation de A-10.

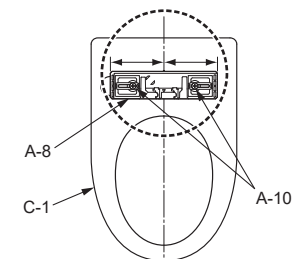

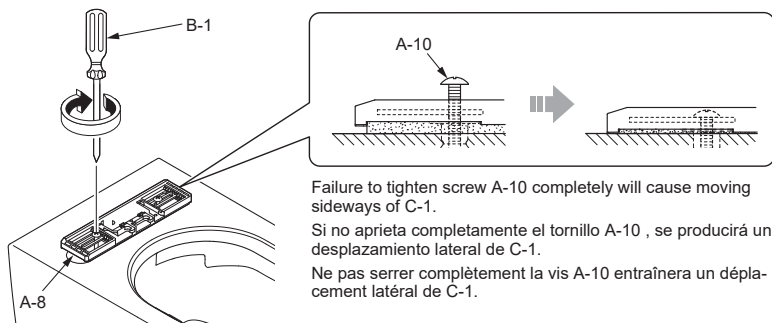
**10****11**

Insert C-1 into A-8 until a click sound is heard. (After C-1 is mounted, make sure that it can not be removed even if it is pulled.)

Coloque C-1 en A-8 hasta que se oiga un clic. (Luego de que C-1 esté instalado, asegúrese de que no se pueda retirar incluso si se tira de este).

Insérez l'élément C-1 dans l'élément A-8 jusqu'à ce qu'un déclic se fasse entendre. (Après le montage de l'élément C-1, assurez-vous qu'il ne soit pas possible de le retirer, même en le tirant.)

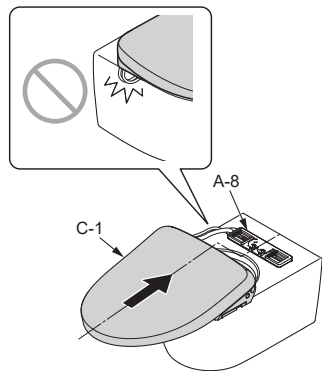
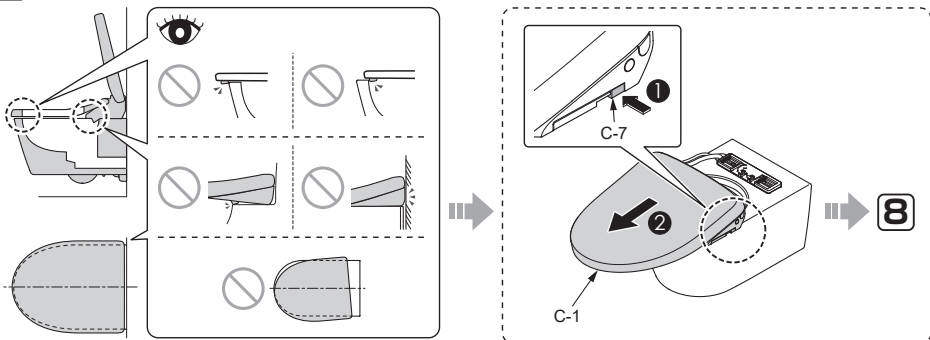
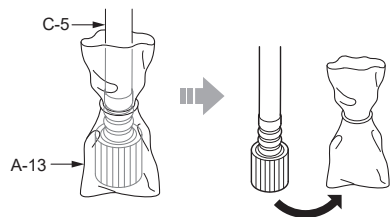
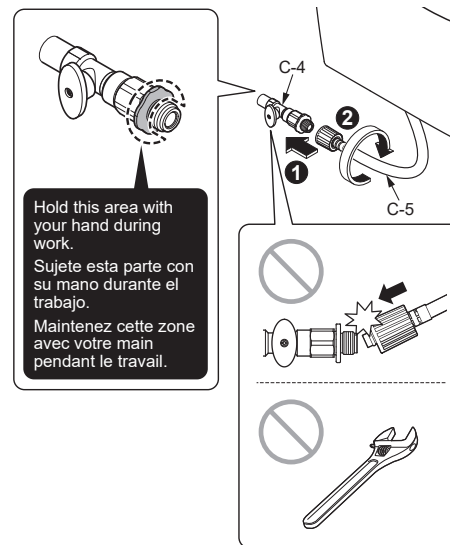
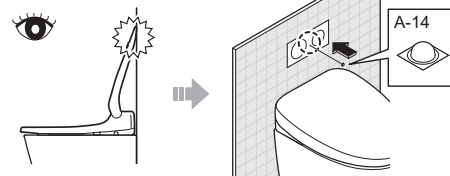
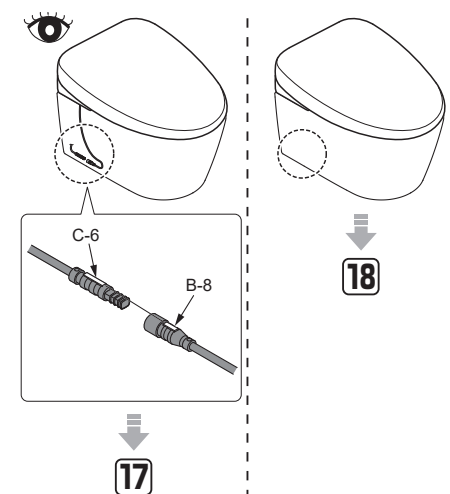
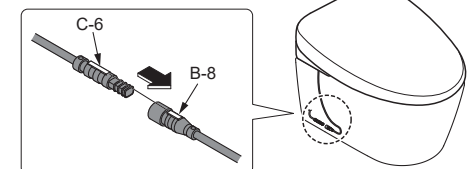
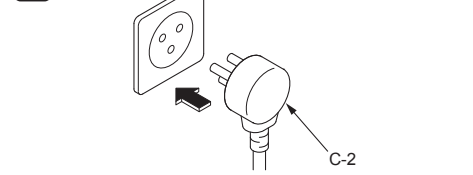
**12****13****14****15****16****17****18**

19

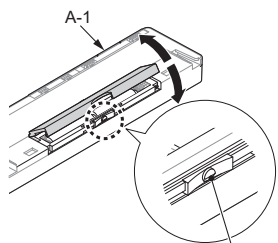

While pressing the protrusion  
Mientras presiona la protuberancia  
Tout en appuyant sur la saillie

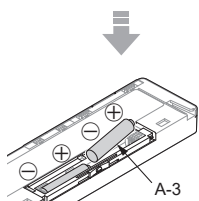

20

Side wall / Pared lateral / Mur latéral

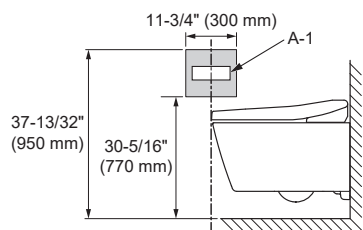

21

Temporarily place the remote control in the position determined in 20 and confirm the signal reception of A-1.

Coloque temporalmente el control remoto en la posición determinada en 20 y confirme la recepción de la señal de A-1.

Placez temporairement la télécommande à l'emplacement déterminé dans 20 et assurez-vous de la réception du signal de A-1.

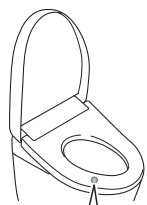

1 Touch the entire label (seat sensor area) with your hand or arm. (Keep touching until 3.)

Mantenga la mano o el brazo en contacto con la etiqueta completa (zona del sensor del asiento). (No aleje la mano o el brazo hasta 3.)

Avec votre main ou votre bras, recouvrez entièrement l'étiquette (zone du capteur de siège). (N'enlevez pas votre main ou bras avant 3.)



Your skin must make direct contact with the sensor due to how it operates.

→ Confirm that deodorization starts.

Debido a la naturaleza del sensor, mantenga la piel en contacto directo con él.

→ Confirme que se inicia la desodorización.

En raison de la nature du capteur, gardez votre peau contre le capteur.

→ Vérifiez que la désodorisation démarre.

2

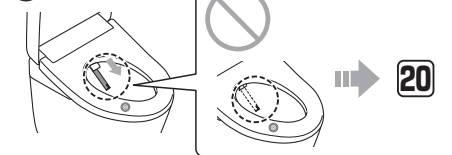
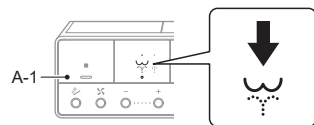

3

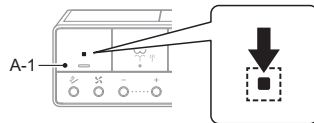

22

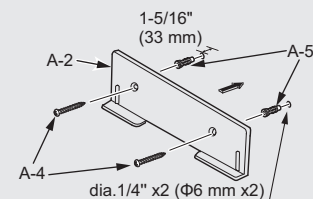
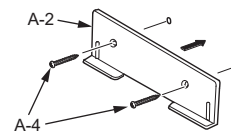
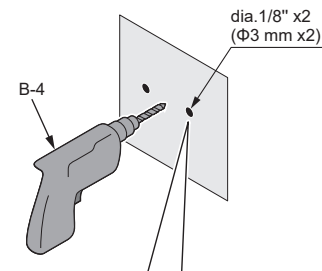

When mounting on a plaster board or tiled wall.  
Cuando se instala en una pared de yeso o con azulejos.  
Lors du montage sur un panneau en plâtre ou sur un mur carrelé.

Anti-theft parts for remote control  
Partes antirrobo para el control remoto  
Pièces antivol pour télécommande

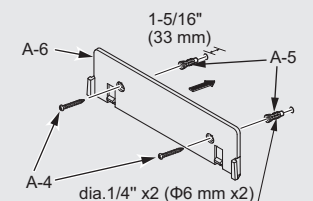
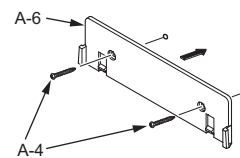

When mounting on a plaster board or tiled wall.  
Cuando se instala en una pared de yeso o con azulejos.  
Lors du montage sur un panneau en plâtre ou sur un mur carrelé.

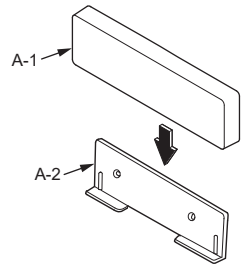
**23**

Anchored by magnet.  
Fijado mediante imán.  
Ancré par aimant.

Anti-theft parts for remote control  
Partes antirrobo para el control remoto  
Pièces antivol pour télécommande

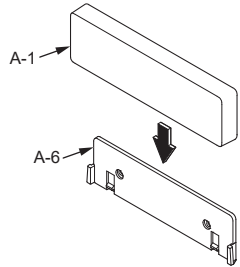

How to remove A-6  
Cómo retirar las piezas A-6  
Enlever A-6

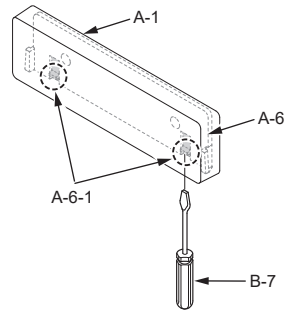

View from side  
Ilustración vista desde el lateral  
Vue latérale

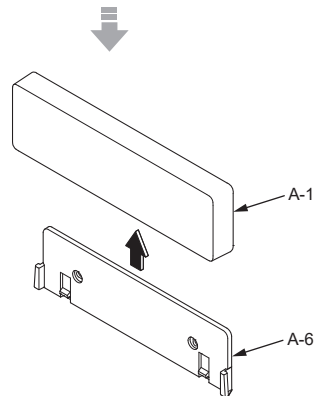
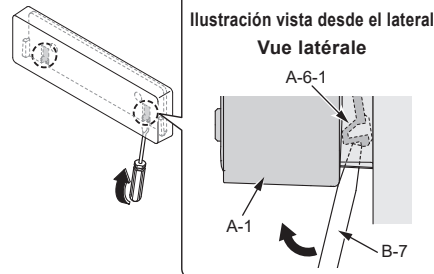
**24**

Only if there is a remote control flush function  
Solo si hay una función de descarga por control remoto  
Seulement s'il y a une fonction d'évacuation de la commande à distance

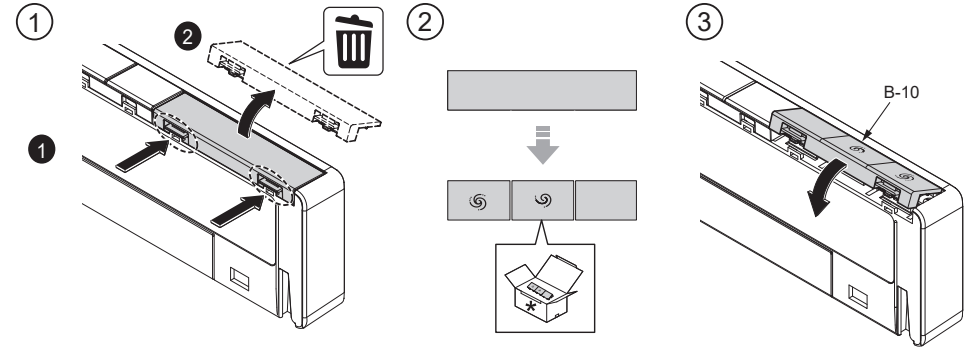

Trial run / Puesta en funcionamiento / Mise en service

**25**

Open the water shutoff valve (C-4).  
Abra la válvula de corte de agua (C-4).  
Ouvrez la valve d'alimentation en eau (C-4).

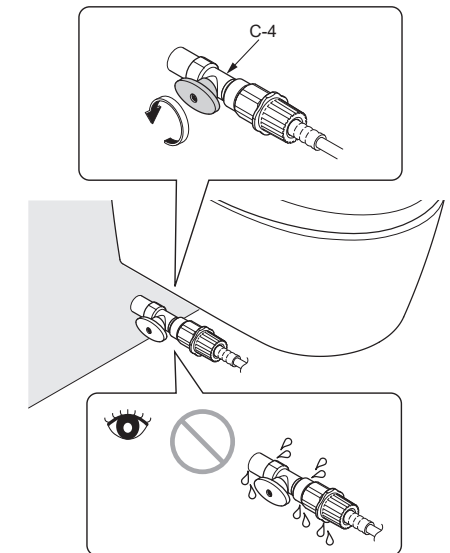

**26**

- 1 Touch the entire label (seat sensor area) with your hand or arm. (Keep touching until 4.)  
 Mantenga la mano o el brazo en contacto con la etiqueta completa (zona del sensor del asiento). (No aleje la mano o el brazo hasta 4.)  
 Avec votre main ou votre bras, recouvrez entièrement l'étiquette (zone du capteur de siège). (N'enlevez pas votre main ou bras avant 4.)

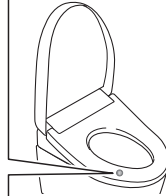
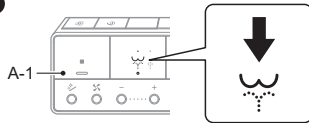
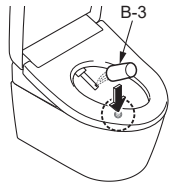

Your skin must make direct contact with the sensor due to how it operates.  
 → Confirm that deodorization starts.  
 Debido a la naturaleza del sensor, mantenga la piel en contacto directo con él.  
 → Confirme que se inicia la desodorización.  
 En raison de la nature du capteur, gardez votre peau contre le capteur.  
 → Vérifiez que la désodorisation démarre.

**2****3**

- 4 Move your hand or arm away from the entire label (seat sensor area) as shown in the above figure.  
 Aleje la mano o el brazo de la etiqueta completa (zona del sensor del asiento) como se muestra en la figura de arriba.  
 Retirez votre main ou votre bras de toute l'étiquette (zone du capteur de siège) comme indiqué sur l'illustration ci-dessus.

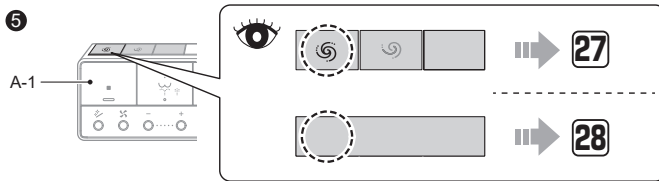
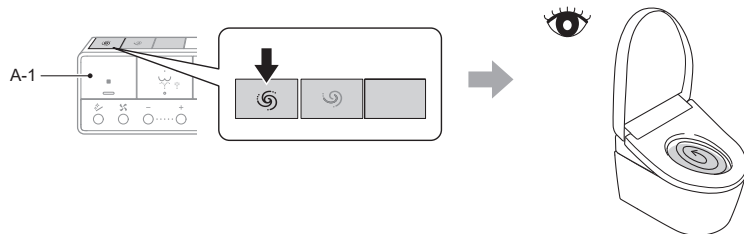
**5****27**

After trial run / Después de la puesta en funcionamiento / Après le démarrage d'essai

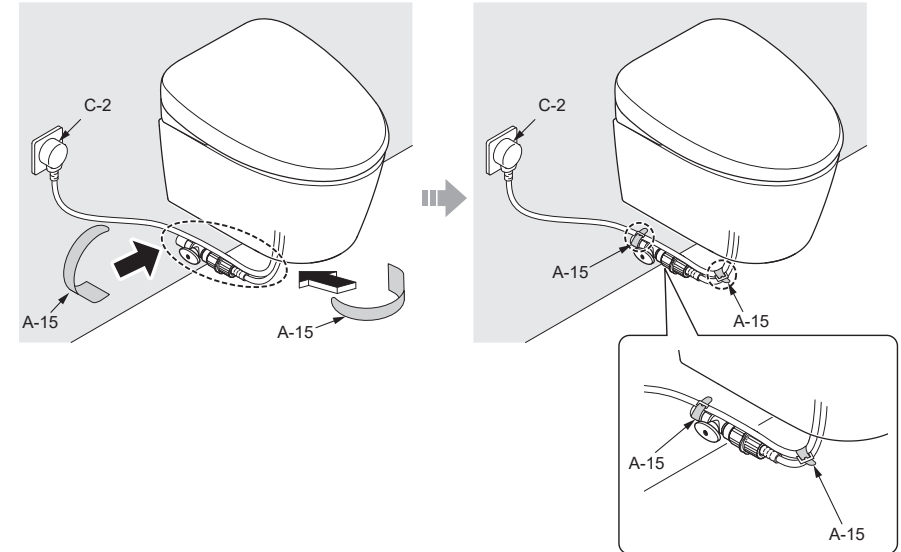
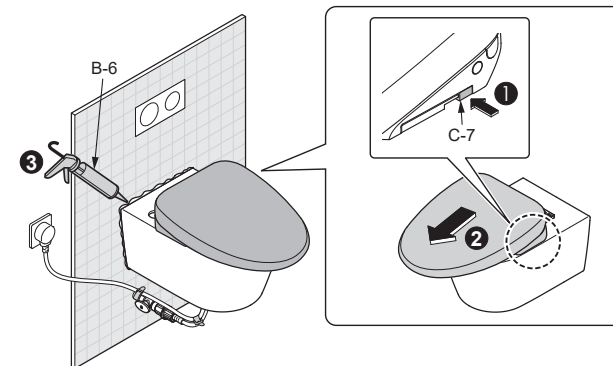
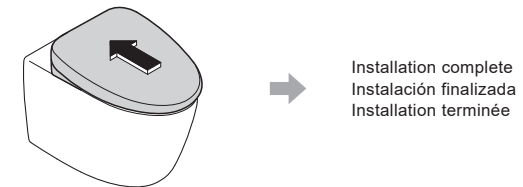
**28****29****30**

Installation complete  
 Instalación finalizada  
 Installation terminée

**MEMO**

**MEMO**